



Systeme und Komponenten für Dachlandschaften

Gesamtkatalog

Leben auf dem Dach



Inhaltsverzeichnis

| | |
|--|----|
| Trenn- und Gleitlagen | 3 |
| Wurzelschutz | 4 |
| Wurzelschutz-Zubehör | 5 |
| Schutz- und Speichermatten | 6 |
| Dränage-Elemente/-bahnen | 8 |
| Bautenschutz- und Dränagematten | 12 |
| System-Filtervliese | 14 |
| Mineralsubstrate/Lieferformen | 15 |
| Systemerden | 16 |
| Substrat-Sackware/Dünger | 17 |
| Samenmischungen | 18 |
| Sprossen/Pflanzen | 19 |
| Pflanzenmatten/Baumverankerung/Erosionsschutz | 20 |
| Garagenbegrünung | 21 |
| Schräg- und Steildachbegrünung | 22 |
| Zubehör zur Schubsicherung | 23 |
| Systemaufbau „Dachgarten“ mit Aquatec® AT 45 | 24 |
| Systemaufbau mit Aquafleece® AF 300 „Retentions-Gründach“ | 25 |
| Kontrollschächte | 26 |
| Bewässerungsautomaten/Zubehör | 27 |
| Fassaden- und Terrassenrinnen | 29 |
| Balkonrinne | 30 |
| Entwässerungsroste/-schacht | 31 |
| Abgrenzungen | 32 |
| Dachtraufprofile TRP | 33 |
| Dachtraufprofile DP + DP-Fix | 34 |
| Kiesleisten | 35 |
| Klemm- und Schutzprofile | 36 |
| Absturzsicherungen Fallnet® | 37 |
| Geländerlösungen | 39 |
| Höhenverstellbare Terrassenlager Elefeet® | 41 |
| Terrassenlager Schienensystem | 42 |
| Zubehör Terrassenlager Schienensystem | 42 |
| Zubehör für Terrassenlager | 44 |
| Zubehör für Terrassenbeläge | 45 |
| Photovoltaik und Dachbegrünung | 46 |
| Zubehör PV und Dachbegrünung | 48 |
| Europäische Technische Zulassung | 49 |

Komponenten für
Dachbegrünungs-Systeme

Seite 3



Fassadenrinnen, Terrassenrinnen
und -roste

Seite 30



Abgrenzungen, Dachtrauf- und
Kiesleiste, Klemm- und Schutzprofile

Seite 33



Absturzsicherungen
und Geländerlösungen

Seite 37



Höhenverstellbare Terrassenlager

Seite 41



Photovoltaik und Dachbegrünung

Seite 46



Trenn- und Gleitlagen

Trenn- und Gleitlagen, als lose verlegte Planen oder Bahnen aufgebracht, schützen die Dachabdichtung vor Zug- und Scherkräften. Bei chemisch unverträglichen Materialien (z. B. einfache Weich-PVC Bahnen auf Bitumen) ist eine neutrale Trennlage vorzusehen. Bei Umkehrdächern dürfen auf den Dämmplatten als Trennlage keine Folien (dampfsperrend!), sondern nur diffusionsoffene Vliese (z. B. TGV 21) eingesetzt werden, um Kondensat innerhalb der Wärmedämmung zu vermeiden.

Trenn- und Gleitfolie TGF 20



Chemisch neutrale Hochdruck-Polyethylenfolie zum Einsatz als Trenn- und Gleitfolie unter Dachbegrünungen oder Geh- und Fahrbelägen; bitumen- und polystyrolverträglich; beständig gegenüber den meisten Chemikalien; UV-stabilisiert; glatte Oberfläche; dampfsperrend ($s_d \geq 100$ m); Farbe: schwarz; Dicke: ca. 0,20 mm; Flächenmasse: ca. 190 g/m².

| | Art.-Nr. | Maße | Lieferform | Palette |
|--------|----------|----------------------|------------------------------|---------------------|
| TGF 20 | 1020 | ca. 8,00 m × 25,00 m | Rolle à 200 m ² | 4600 m ² |
| | 1022 | ca. 3,00 m × 33,50 m | Rolle à 100,5 m ² | 2211 m ² |

Trenn- und Gleitvlies TGV 21



Luft- und dampfdurchlässiges, jedoch wasserabweisendes, thermisch gebundenes Vlies aus 100 % Polypropylen; einsetzbar als Trennlage bzw. Rieselschutz, z. B. bei begrüntem Umkehrdächern, zum Schutz von Metallen gegen schädigende Einwirkungen angrenzender Stoffe, etc.; chemisch und biologisch neutral; bitumen- und polystyrolverträglich; beständig gegenüber Säuren und Alkalien; diffusionsoffen ($s_d \leq 0,01$ m); Farbe: schwarz; Dicke: ca. 0,55 mm; Flächenmasse: ca. 80 g/m².

| | Art.-Nr. | Maße | Lieferform | Palette |
|--------|----------|-----------------------|----------------------------|---------------------|
| TGV 21 | 2180 | ca. 1,60 m × 250,00 m | Rolle à 400 m ² | 3600 m ² |
| | 2185 | ca. 1,60 m × 50,00 m | Rolle à 80 m ² | 1600 m ² |

Wurzelschutz

Wurzelschutzfolien, als lose verlegte Planen oder als verschweißte Bahnen aufgebracht, schützen die Dachabdichtung vor eindringenden Pflanzenwurzeln. Dies ist vor allem bei bituminösen Abdichtungen erforderlich. Die mit Heißluft verschweißbare Wurzelschutzbahn WSB 100-PO ist bei komplizierten Dachflächen mit vielen Vorsprüngen, Durchdringungen, etc. und bei Intensivbegrünungen von Vorteil. Wurzelschutzfolien des Typs WSF 40, großformatige Planen aus speziellem PE, mit mind. 1,5 m Überlappung verlegt, eignen sich für einfache Dachflächen, die extensiv begrünt werden sollen. Generell ist beim Einsatz von Wurzelschutzschichten auf bestehender Abdichtung auf die Stoffverträglichkeit der Materialien zu achten. Die ZinCo Wurzelschutzfolie WSF 40 und die Wurzelschutzbahn WSB 100-PO sind bitumenverträglich!

Wurzelschutzfolie WSF 40



Seit Jahrzehnten bewährte, reißfeste und widerstandsfähige Hochdruck-Polyethylenfolie für den Einsatz als lose verlegter Wurzelschutz vor allem unter extensiven Dachbegrünungen und zur Auskleidung von Trögen. Wurzelfest; bitumen- und polystyrolbeständig; weichmacherfrei; huminsäure- und ölbeständig; UV-stabilisiert; WDD-äquivalente Luftschichtdicke nach DIN 52615: sd – 200 m; Farbe: schwarz. Dicke: ca. 0,34 mm; Flächenmasse: ca. 320 g/m².

| | Art.-Nr. | Maße | Lieferform | Palette |
|-----------------------------------|----------|----------------------|------------------------------|---------------------|
| WSF 40 | 1040 | ca. 8,00 m × 25,00 m | Rolle à 200 m ² | 2800 m ² |
| | 1041 | ca. 6,25 m × 20,00 m | Rolle à 125 m ² | 2500 m ² |
| | 1043 | ca. 2,00 m × 50,00 m | Rolle à 100 m ² | 2600 m ² |
| | 1044 | ca. 3,00 m × 33,50 m | Rolle à 100,5 m ² | 2211 m ² |
| WSF 40, z. B. für Standardgaragen | 41040 | ca. 6,25 m × 3,20 m | Plane à 20 m ² | 600 m ² |

Wurzelschutzbahn WSB 100-PO



Wurzelschutzbahn aus flexiblem Polyolefin (FPO); bitumenbeständig, kälteflexibel; armiert mit Polyestergewebe, mit Heißluft hervorragend verschweißbar; auf Wurzelfestigkeit und Rhizomfestigkeit geprüft nach dem FLL-Verfahren und somit auch wurzelfest gemäß DIN EN 13948; für Lagerzwecke UV-stabilisiert, jedoch nicht langzeit-UV-beständig; Farbe: weiß/grau; Reißfestigkeit (beide Richtungen): > 800 N/5 cm; Reißdehnung: > 20 %; Dicke: ca. 1,10 mm; Flächenmasse: ca. 1,13 kg/m²; Gewicht Rolle: ca. 84 kg.

| | Art.-Nr. | Maße | Lieferform | Palette |
|------------|----------|----------------------|-----------------------------|---------------------|
| WSB 100-PO | 1084 | ca. 2,44 m × 30,50 m | Rolle à 74,4 m ² | 1116 m ² |

*Beachten Sie die Gewährleistungsbedingungen, die wir Ihnen auf Anfrage gerne zusenden

Infos auf Seite 49

Wurzelschutz-Zubehör

Vorgefertigte Ecken und Anschlussbahn



Vorgefertigte Ecken aus FPO, verwendbar für die Wurzelschutzbahn WSB 100-PO; bitumenverträglich.

| | Art.-Nr. | Maße | Lieferform |
|-------------------------------|----------|---|------------|
| Kombinierte Innen- /Außenecke | 1192 | | Stück |
| Anschlussbahn ohne Armierung | 1195 | ca. 0,60 m × 15,00 m Gewicht: ca. 9,0 kg/Rolle | Rolle |

Klemmprofil AP 40



Schlankes Anpressprofil z. B. zur Fixierung von Wurzelschutzbahnen bzw. -folien oder von Teichbahnen an Betonrögen, Winkelsteinen etc.; aus Aluminium-natur; stranggepresst; vorgelocht im Abstand von ca. 200 mm; Profilhöhe: ca. 40 mm.

| | Art.-Nr. | Länge | Lieferform |
|-------------------|----------|--------|-----------------|
| Klemmprofil AP 40 | 7620 | 3,00 m | Bund à 10 Stück |

Weitere Klemmprofile siehe Seite 36

Anstaulement PE



Anstaulement PE zur Bildung eines Wasseranstaus auf der Abdichtung von 0°-Dächern für eine Langzeitbewässerung, vor allem von Intensivbegrünungen; mit Flansch aus Polyethylen zum Einbinden in Abdichtungs- oder Wurzelschutzbahnen aus FPO (z. B. Wurzelschutzbahn WSB 100-PO) und mit abnehmbarem Aufsatzstück aus Kupfer; inkl. Dichtungsring; Aufsatzstück für Anstauhöhe: ca. 40 mm. Durchmesser Stutzen: ca. 90 mm; Gewicht: ca. 0,5 kg.

| | Art.-Nr. | Lieferform |
|-----------------|----------|------------|
| Anstaulement PE | 4142 | Stück |

Folien-Schweiß-Set



Umfangreiches Zubehör für das Heißluftverschweißen von Wurzelschutz-, Abdichtungs- oder Teichbahnen, und für das Quellverschweißen von Bahnen aus PVC-weich. Lieferung im stabilen ALU-Koffer.

Inhalt: Heißluftfön mit 2 Düsen, Pinselflasche für Quellschweißmittel, Spritzflasche für Flüssigfolie, Andrückrolle, Handschuhe, Schutzbrille, Mundschutz, Blechschere mit Übersetzung, Klammernmesser, Schere, Schraubenzieher, Meterstab, Trichter, Bedienungsanleitung.

| | Art.-Nr. | Lieferform |
|--------------------|----------|------------|
| Folien-Schweiß-Set | 9520 | Koffer |

System-Klebeband 40



Spezielles Klebeband zum Ankleben der Folien und Vliese an bituminösen Untergrund, an Verwahrungen oder an Beton (Beton mit Haftgrund vorgestrichen); beidseitig klebend. Nur Montagehilfe, Verbindung nicht wurzelfest! Verarbeitungstemperatur ca. 20 °C.

| | Art.-Nr. | Breite | Lieferform | Pack |
|---------------------|----------|-----------|--------------|-------|
| System-Klebeband 40 | 9500 | ca. 40 mm | Rolle à 40 m | 120 m |

Schutz- und Speichermatten

Speicher- und Isolierschuttmatten bewahren Wurzelschutzfolien bzw. wurzelfeste Abdichtungen vor mechanischer Beschädigung (erforderlich nach DIN 18531 T3, z. B. bei extensiver Begrünung). Sie speichern zudem Wasser sowie Nährstoffe und verbessern den Trittschallschutz. Das Einsatzgebiet der Trenn- und Schutzmatte TSM 32 bzw. der Speicherschutzmatte SSM 45 liegt vor allem im Bereich der Extensivbegrünung, während bei Intensivbegrünungen und unter Nutzbelägen die stabilere Isolierschutzmatte ISM 50 bzw. die dickere Bewässerungsmatte BSM 64 vorzuziehen sind. Schutz- und Speichermatten sind generell mit ca. 10 cm Überlappung zu verlegen. Durch doppelte Verlegung lässt sich die Schutz- und Speicherwirkung erhöhen.

Trenn- und Schutzmatte TSM 32



Infos auf Seite 49

Unverrottbare Synthefasermatte aus Polyester; verwendbar als Schutzlage gemäß DIN 18531 T3 über Wurzelschutzfolien oder Dachdichtungen bei anschließender Extensivbegrünung; speichert Wasser und Nährstoffe; bitumenverträglich; biologisch und chemisch neutral; hitzebeständig; reißfest; hergestellt aus Recyclingfasern. Mit geprüfter Schutzwirkung gemäß EN ISO 13428. Festigkeitsklasse 3; Schmelzpunkt: ca. 260 °C; Wasserspeicherkapazität: ca. 3 l/m²; Dicke: ca. 3 mm; Flächenmasse: ca. 350 g/m².

| | Art.-Nr. | Maße | Lieferform | Palette |
|--------|----------|----------------------|---------------------------------|--------------------|
| TSM 32 | 2032 | ca. 2,00 m × 50,00 m | Rolle à 100 m ² | 800 m ² |
| | 42035 | ca. 2,00 m × 10,00 m | gefaltet auf 1,00 m × 1,00 m | 500 m ² |

Schuttmatten-Randstreifen SM-R



Für den Einsatz in Dachrand- und Anschlussbereichen konzipierter Schuttmatten-Streifen aus Polyesterfasern, insbesondere geeignet für die Kombination mit Fixodrain® XD 20. Als Montagehilfe rückseitig mit Haftkleber besprüht; bitumenbeständig, biologisch und chemisch neutral; Dicke: ca. 3 mm; Flächenmasse: ca. 320 g/m².

| | Art.-Nr. | Maße | Lieferform | Palette |
|------|----------|----------------------|-----------------------------|--------------------|
| SM-R | 2035 | ca. 0,50 m × 25,00 m | Rolle à 12,5 m ² | 250 m ² |

Speicherschutzmatte SSM 45



Infos auf Seite 49

Hochwertige Synthefasermatte aus einem Polyester/Polypropylen-Gemisch; verwendbar als Schutzlage gemäß DIN 18531 T3 über Wurzelschutzfolien (Bestandteil der ZinCo-Gewährleistung) oder Dachabdichtungen bei anschließender Extensivbegrünung; speichert Wasser und Nährstoffe; bitumenverträglich; biologisch und chemisch neutral; unverrottbar; reißfest; hergestellt aus Recyclingfasern. Mit geprüfter Schutzwirkung gemäß EN ISO 13428. CBR-Test nach DIN 54 307: Durchstoßkraft: > 2000 N (Festigkeitsklasse 3); Streifenzugprüfung nach DIN 53 857: Zugkraft längs: > 5,5 kN/m; Dehnung längs: > 75 %; Wasserspeicherkapazität: ca. 5 l/m²; Dicke: ca. 5 mm; Flächenmasse: ca. 470 g/m².

| | Art.-Nr. | Maße | Lieferform | Palette |
|--------|----------|----------------------|---------------------------------|--------------------|
| SSM 45 | 2045 | ca. 2,00 m × 50,00 m | Rolle à 100 m ² | 500 m ² |
| | 2046 | ca. 2,00 m × 10,00 m | gefaltet auf 1,00 m × 1,00 m | |

Schutz- und Speichermatten

Bewässerungs- und Schutzmatte BSM 64



Unverrottbare Synthefasermatte aus einem Polyester/Polypropylen-Gemisch; verwendbar als Schutzlage über Wurzelschutzfolien oder Dachdichtungen; besonders hohe Wasserspeicherung; bitumenverträglich; biologisch und chemisch neutral; reißfest; Festigkeitsklasse 4; hergestellt aus Recyclingfasern. Mit geprüfter Schutzwirkung gemäß EN ISO 13428. Wasserspeicherkapazität: ca. 7 l/m²; Dicke: ca. 7 mm; Flächenmasse: ca. 650 g/m².

| | Art.-Nr. | Maße | Lieferform | Palette |
|--------|----------|----------------------|---------------------------|--------------------|
| BSM 64 | 2064 | ca. 2,00 m × 25,00 m | Rolle à 50 m ² | 400 m ² |

Wasserspeichermatte WSM 150



Unverrottbare, thermofixierte Nadelvliesmatte aus Mischfasern; verwendbar als Wasserspeichermatte unter Dachbegrünungen, speziell für geneigte Dächer; bitumenverträglich; biologisch und chemisch neutral; reißfest; hergestellt aus Recycling-Synthefasern. **Wasserspeicherkapazität: ca. 12 l/m²**; Dicke: ca. 17 mm; Flächenmasse: ca. 1500 g/m².

| | Art.-Nr. | Maße | Lieferform | Palette |
|---------|----------|----------------------|---------------------------|--------------------|
| WSM 150 | 2015 | ca. 1,00 m × 15,00 m | Rolle à 15 m ² | 120 m ² |

Isolierschutzmatte ISM 50

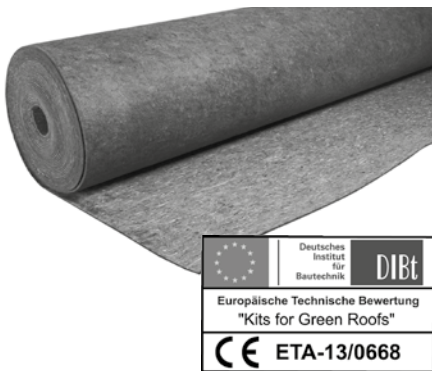

Infos auf Seite 49

Mechanisch hoch belastbare Synthefasermatte aus Polyester/Polypropylen-Gemisch; Unterseite mit Acrylatbinder getränkt, daher auch verklebbar; nährstoff- und wasserspeichernd; zum Einsatz unter Intensivbegrünungen (Bestandteil der ZinCo-Gewährleistung) und unter Geh- und Fahrbelägen; bitumenverträglich; biologisch neutral; unverrottbar; spatentfest; trittschalldämmend (VM: + 25 dB, mit Kies und Betonplatten), hergestellt aus Recyclingfasern. Mit geprüfter Schutzwirkung gemäß EN ISO 13428. **CBR-Test nach DIN 54307: Durchstoßkraft: > 3500 N; Festigkeitsklasse 5; Wasserspeicherkapazität: ca. 4 l/m²**; Dicke: ca. 6 mm; Flächenmasse: ca. 850 g/m².

| | Art.-Nr. | Maße | Lieferform | Palette |
|--------|----------|----------------------|---------------------------|--------------------|
| ISM 50 | 2050 | ca. 2,00 m × 25,00 m | Rolle à 50 m ² | 400 m ² |

Elastosave ES 30



Hochwertige, dabei aber sehr dünne Schutzmatte aus Recycling-Gummi, zur vollflächigen Verlegung auf Dachabdichtungsbahnen. **Die Zugfestigkeit liegt mit ca. 0,8 N/mm² mehr als doppelt so hoch wie bei üblichen Gummischnitzelmatten**; die Reißdehnung mit 125 % sogar mehr als dreimal so hoch.

Bei Bitumenschweißbahnen ist die Fläche besenrein zu säubern und die ES 30 direkt mit einer Überlappung von ca. 50 mm zu verlegen. Bei Kunststoffabdichtungen ist zu prüfen, ob diese gummi-verträglich sind (bei bitumenverträglichen Bahnen ist dies in der Regel der Fall). Falls nicht ist zusätzlich eine Trennlage (ZinCo TGF 20) erforderlich.

Dicke: ca. 3 mm; Flächenmasse: ca. 2,6 kg/m²; Temperaturbeständigkeit: -30°C bis +80°C.

| | Art.-Nr. | Maße | Lieferform | Palette |
|------------------|----------|---------------------|---------------------------|--------------------|
| Elastosave ES 30 | 2094 | ca. 1,50 m × 8,00 m | Rolle à 12 m ² | 288 m ² |

Dränage-Elemente/-bahnen

Dränage-Elemente des Typs **Floradrain®** wurden speziell für die Begrünung von Dächern entwickelt. Die profilierten Elemente aus hochwertigen, sortenreinen, tiefgezogenen Recycling-Kunststoffen sind in der Lage, Niederschlagswasser in oberseitigen Mulden zu speichern und Überschusswasser sicher abzuführen. Gleichzeitig wird die notwendige Belüftung des Wurzelraumes sichergestellt. Während Floradrain® FD 25 eher für die Extensivbegrünung auf Dächern mit Gefälle eingesetzt wird, bietet sich Floradrain® FD 40 auch für Intensivbegrünungen und unter Terrassen an. Mit Floradrain® FD 60 neo lassen sich auch Begrünungen mit Wasseranstauf auf „0°-Dächern“ realisieren. Floradrain®-Rollenware eignet sich auch für die Begrünung von Tonnendächern. Das Element **Stabilodrain® SD 30** wurde speziell für den Einsatz unter hohen Lasten (z. B. begrünte Stellplätze, Fahrbeläge) entwickelt.

Floradrain® FD 25

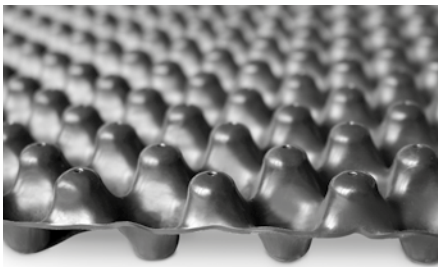

Drän- und Wasserspeicherelement zum Einsatz unter Extensiv- und einfachen Intensivbegrünungen sowie unter Geh- und Terrassenbelägen; aus tiefgezogenem Recycling-Polyolefin (hpts. PE); mit Wasserspeichermulden; Öffnungen zur Belüftung und Diffusion sowie unterseitigem, durchgehendem Kanalsystem; Dränageleistung geprüft nach DIN EN ISO 12958; bitumenbeständig und druckstabil; Verlegung auf Stoß; Verbindung mit Klammern möglich. Druckfestigkeit: ca. 250 kN/m²; Füllvolumen: ca. 10 l/m²; Flächenmasse: ca. 1,7 kg/m²; Höhe: ca. 25 mm.

| | Art.-Nr. | Maße | Lieferform | Palette |
|-------|----------|---------------------|------------------------------|--------------------|
| FD 25 | 3025 | ca. 1,00 m × 2,00 m | Platte à 2,00 m ² | 400 m ² |

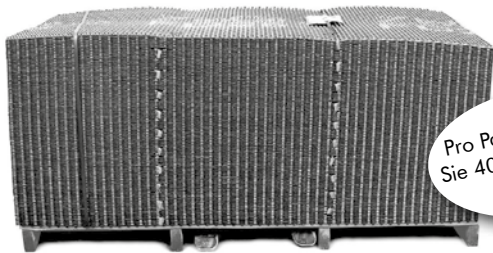

Pro Palette bringen Sie 400 m² Dränage aufs Dach



Gilt für sämtliche Floradrain® FD 25-Varianten

Infos auf Seite 49

Floradrain®-Rollenware FD 25-R

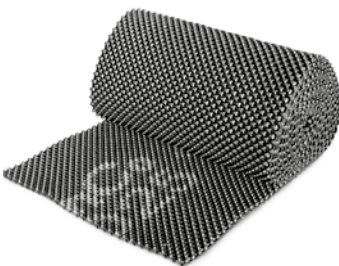

Für den Einsatz z. B. bei der Begrünung von Tonnendächern ist es vorteilhaft, anstatt Dränage-Platten Dränage-Rollbahnen zu verwenden, die durchgehend verlegt und auf Zug belastet werden können. Zu diesem Zweck bieten wir Floradrain® FD 25 als Rollenware an. Standard-Rollenlänge: 15 m; Material: aus tiefgezogenem Recycling-Polyolefin (hpts. PE).

| | Art.-Nr. | Maße | Lieferform | Palette |
|----------------------|----------|----------------------|---------------------------|-------------------|
| FD 25-R (Rollenware) | 3023 | ca. 1,00 m × 15,00 m | Rolle à 15 m ² | 60 m ² |

Floradrain®-Rollenware FD 25-RV



Für eine besonders rationelle Verlegung von Begrünungsaufbauten mit Floradrain® FD 25 gibt es dieses auch als Rollenware mit aufkaschiertem Systemfiltervlies. Das Systemfiltervlies hat einen einseitigen Überstand von ca. 100 mm. Das größere Transportvolumen von Rollenware gegenüber Plattenware ist jedoch zu beachten! Material: aus tiefgezogenem Recycling-Polyolefin (hpts. PE).

| | Art.-Nr. | Maße | Lieferform | Palette |
|--|----------|----------------------|---------------------------|-------------------|
| FD 25-RV (Rollenware mit Vlieskaschierung) | 3022 | ca. 1,00 m × 15,00 m | Rolle à 15 m ² | 60 m ² |

Dränage-Elemente/-bahnen

Floradrain® FD 40

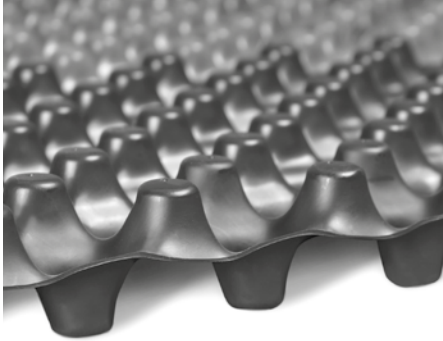

Drän- und Wasserspeicherelement aus tiefgezogenem Recycling-Polyolefin (hpts. PE); mit Wasserspeichermulden; Öffnungen zur Belüftung und Diffusion sowie unterseitigem, durchgehendem Kanalsystem. Die Dränageleistung in Bahnebene ist geprüft nach DIN EN ISO 12958; FD 40 ist bitumenbeständig und druckstabil; Verlegung auf Stoß; Verbindung mit Klammern möglich. Floradrain® FD 40 ist **ideal geeignet für Extensivbegrünungen und einfache Intensivbegrünungen sowie für Geh- und Terrassenbeläge auf Dachflächen auch ohne Gefälle**. Druckfestigkeit: ca. 135 kN/m²; Füllvolumen: ca. 17 l/m²; Flächenmasse: ca. 2,1 kg/m²; Höhe: ca. 40 mm.

| | Art.-Nr. | Maße | Lieferform | Palette |
|-------|----------|---------------------|------------------------------|--------------------|
| FD 40 | 3040 | ca. 0,95 m × 2,12 m | Platte à 2,00 m ² | 300 m ² |

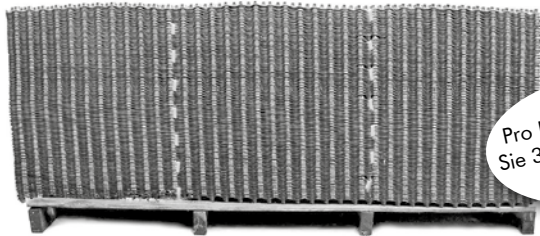

Pro Palette bringen
Sie 300 m² Dränage
aufs Dach



Gilt für sämtliche
Floradrain® FD 40-Varianten

Infos auf Seite 49

Floradrain®-Rollenware FD 40-RV



Für eine besonders rationelle Verlegung von Begrünungsaufbauten mit Floradrain® FD 40 gibt es dieses auch als Rollenware mit aufkaschiertem Systemfiltervlies. Das Systemfiltervlies hat einen einseitigen Überstand von ca. 100 mm. Das größere Transportvolumen von Rollenware gegenüber Plattenware ist jedoch zu beachten!
Material: aus tiefgezogenem Recycling-Polyolefin (hpts. PE).

| | Art.-Nr. | Maße | Lieferform | Palette |
|---|----------|----------------------|---------------------------|-------------------|
| FD 40-RV (Rollenware mit Vlieskaschierung) | 3042 | ca. 0,95 m × 10,70 m | Rolle à 10 m ² | 30 m ² |

Verbindungsklammern für FD 25 und FD 40

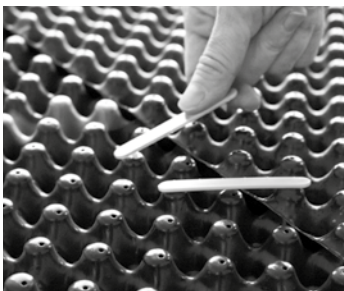

Zum sicheren Verbinden der auf Stoß verlegten Floradrain®-Platten; zum Eindrücken in die Diffusionsöffnungen; aus gelbem Kunststoff. Bedarf: ca. 2 Klammern/m².

| | Art.-Nr. | Lieferform |
|---------------------|----------|------------------|
| Verbindungsklammern | 9620 | Pack à 100 Stück |

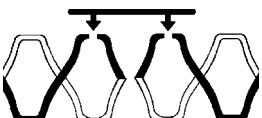

Dränage-Elemente

Floradrain® FD 60 neo

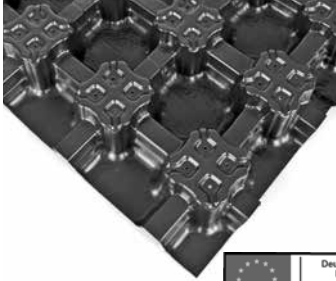

Infos auf Seite 49

Auf der Basis des bewährten Floradrain® FD 60 entwickeltes, beidseitig verwendbares Drän- und Wasserspeicherelement aus tiefgezogenem Polyolefin-Regenerat (hauptsächlich PE). Aufgrund besonders großer Wasserspeichermulden eignet sich FD 60 neo insbesondere auch für den Einsatz bei Intensivbegrünungen ohne Wasseranstau auf der Abdichtung, sowie unter Geh- und Terrassenbelägen und als Schalelement zum Ausbetonieren für weitere Dachaufbauten wie zum Beispiel Fahrstreifen oder Fundamente. Einrastende Noppen an den Plattenrändern erlauben eine Verlegung im Verband. Sehr stabil mit einer Druckfestigkeit von ca. 190 kN/m² (verfüllt); Wasserspeichervermögen unverfüllt ca. 16 l/m², Verfüllvolumen ca. 27 l/m²; Höhe ca. 60 mm; Flächenmasse ca. 2,2 kg/m².

| | Art.-Nr. | Maße | Lieferform | Palette |
|-----------|----------|--|----------------------------------|--------------------|
| FD 60 neo | 3062 | ca. 2,30 m × 1,03 m (netto 2,25 m × 1,00 m) | Platte à ca. 2,30 m ² | 450 m ² |

Stabilodrain® SD 30



Drän- und Wasserspeicherelement aus tiefgezogenem Recycling-Polystyrol, insbesondere für den Einsatz unter Fahrbelägen oder begrünten Stellplätzen; auch auf Umkehrdächern einsetzbar; extrem stabil; maximale Druckbelastung (ohne Verfüllung): ca. 500 kN/m²; Spezielle Verbindungsnoppen an den Plattenrändern erlauben die Verlegung der SD 30-Elemente im Verband; ein Mehrbedarf von ca. 3 % ist daher einzukalkulieren. Flächenmasse: ca. 3 kg/m²; Höhe: ca. 32 mm.

| | Art.-Nr. | Maße | Lieferform | Palette |
|-------|----------|---------------------|------------------------------|--------------------|
| SD 30 | 3330 | ca. 0,94 m × 2,00 m | Platte à 1,88 m ² | 282 m ² |

Dränage-Elemente

Floraset®-Elemente besitzen Wasserspeichermulden, Belüftungs- und Diffusionsöffnungen und ein unterseitiges Kanalsystem und eignen sich vor allem für die Begrünung großer, gefälleloser Dachflächen. Floraset® FS 75 wird darüber hinaus – in diesem Fall mit den Noppen nach oben – für den Systemaufbau „Begrüntes Schrägdach“ eingesetzt, also für die Begrünung von Dachflächen mit bis zu ca. 25° Neigung. Floraset®-Elemente werden aus Polystyrol-Hartschaum hergestellt – selbstverständlich ohne Verwendung von FCKW.

Floraset® FS 50



Dränplatte zum Einsatz unter Extensivbegrünungen auf Flachdächern mit und ohne Gefälle; aus EPS-Hartschaum; FCKW-frei; ohne HBCD; mit Wasserspeichermulden; Öffnungen zur Belüftung und Diffusion sowie unterseitigem, durchgehendem Kanalsystem; Dränageleistung geprüft nach DIN EN ISO 12958; Rohdichte: ca. 20 kg/m³; Flächenmasse: ca. 0,6 kg/m²; Höhe: ca. 50 mm.

| | Art.-Nr. | Maße | Lieferform | Palette |
|-------|----------|---------------------|------------------------------|------------------|
| FS 50 | 3052 | ca. 1,00 m × 1,00 m | Platte à 1,00 m ² | 64m ² |

Floraset® FS 75

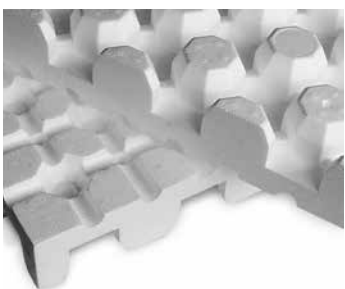

Beidseitig verwendbare Dränplatte für Extensiv- und einfache Intensivbegrünungen auf Flach- und Schrägdächern (bis 25° Dachneigung, bei Verlegung mit Noppen nach oben); Dränplatte aus EPS-Hartschaum, ohne HBCD; mit Wasserspeichermulden; Öffnungen zur Belüftung und Diffusion sowie beidseitigem, durchgehendem Kanalsystem; Dränageleistung geprüft nach DIN EN ISO 12958; Füllvolumen (bei Verlegung mit Noppen nach oben): max. ca. 20 l/m²; Flächenmasse: ca. 1,0 kg/m²; Höhe: ca. 75 mm.

| | Art.-Nr. | Maße | Lieferform | Palette |
|-------|----------|---------------------|------------------------------|-------------------|
| FS 75 | 3076 | ca. 1,00 m × 1,00 m | Platte à 1,00 m ² | 40 m ² |

Vliesknopf



Aus Polyethylen; zur punktuellen Befestigung von Filtervliesen auf allen Dränelementen aus EPS-Hartschaum (Floraset®). Bedarf: ca. 1 Vliesknopf/m². Kopfdurchmesser: ca. 30 mm; Stiftdurchmesser: ca. 8 mm; Stiftlänge: ca. 34 mm.

| | Art.-Nr. | Lieferform |
|------------|----------|------------------|
| Vliesknopf | 9621 | Pack à 100 Stück |

Bautenschutz- und Dränagematten

Protectodrain® kombiniert dank der Gummischutzmatte den bewährten Schutz für die Abdichtung mit einer stabilen Drainageplatte. Diese sorgt für die rasche Ableitung des überschüssigen Wassers und bewahrt so die Vegetation vor Vernässung. Obwohl aus zwei Teilen bestehend, lässt sich Protectodrain® für die Entsorgung problemlos in die Komponenten zerlegen, einem sortenreinen Werkstoff-Recycling steht also nichts im Weg. **Elastodrain®**-Platten werden aus massivem Kautschuk hergestellt und sind mit Radladern befahrbar. Elastodrain® wird bevorzugt auf genutzten Tiefgaragendecken eingesetzt. Es dient dort als Schutz und Drainage, sowohl unter Begrünungen als auch unter Geh- und Fahrbereichen. Elastodrain®-Streifen bzw. -Passstücke werden als Unterlage von Terrassenplatten oder als Schutzstreifen in Randbereichen von Begrünungen eingesetzt. Die Drainagebahn **Fixodrain® XD 20** kommt im Schwerpunkt auf großen zu begrünenden Industriedachflächen zum Einsatz. Die dünne Noppenbahn **DBV 10** wird hauptsächlich als Drän- und Schutzlage unter z. B. Terrassenbelägen verwendet.

Fixodrain® XD 20

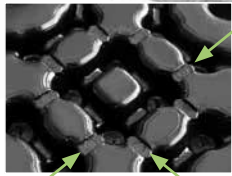

Infos auf Seite 49

Die schnell zu verlegende, vlieskaschierte Schutz-, Drainage- und Wasserspeicherbahn für den Einsatz unter extensiven Dachbegrünungen. Über einrastende Noppen an den Längsseiten verbindbare, bereits mit Filtervlies kaschierte Schutz-, Drainage- und Wasserspeicherbahn aus tiefgezogenem Kunststoff. Dank Diffusionsöffnungen und unterseitigen Ausgleichs-Kanälen auch auf Umkehrdächern einsetzbar. Material: aus tiefgezogenem Recycling-Polyolefin (hpts. PE); Farbe: schwarz/grau; Höhe: ca. 20 mm; Flächenmasse: ca. 1,0 kg/m²; Max. Druckbelastung: ca. 50 kN/m²; Wasserspeichervermögen: ca. 3 l/m²

| | Art.-Nr. | Maße | Lieferform | Palette |
|-------|----------|----------------------|---------------------------|--------------------|
| XD 20 | 3021 | ca. 1,00 m × 20,00 m | Rolle à 20 m ² | 120 m ² |

Fixodrive® FX 50

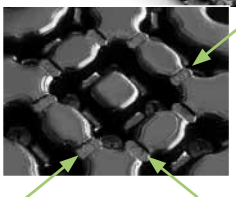

Für den Einsatz unter hoher Belastung, unter Gehbelägen oder mit entsprechender Trag-schicht auch unter Fahrbelägen entwickelte, Drainagebahn. Fixodrive® FX 50 verfügt über ein aufkaschiertes Filtervlies der Robustheitsklasse GRK 3 und über einrastende Verbindungsnoppen an den Längsseiten. Dank Diffusionsöffnungen und unterseitigen Ausgleichs-Kanälen auch auf Umkehrdächern einsetzbar. Fixodrive® ist mit ca. 500 kN/m² belastbar. Material: aus tiefgezogenem Recycling-Polyolefin (hpts. PE); Farbe: dunkel-grau/weiß; Höhe: ca. 20 mm; Flächenmasse: ca. 1,8 kg/m²; Rollengewicht: ca. 23 kg.

| | Art.-Nr. | Maße | Lieferform | Palette |
|-------|----------|----------------------|---------------------------|-------------------|
| FX 50 | 3150 | ca. 1,00 m × 15,00 m | Rolle à 15 m ² | 90 m ² |

Bautenschutz- und Dränagematten

Elastodrain® EL 202

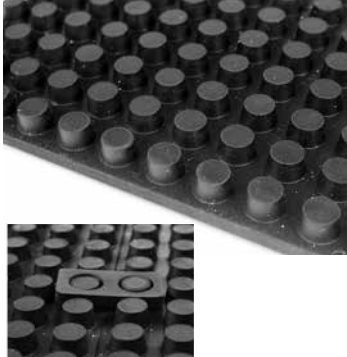

Speziell für Fahrbeläge, Feuerwehrrzufahrten und vergleichbare Belastung entwickelte, extrem hoch belastbare Drainage- und Bautenschutzplatte aus vollvulkanisiertem Kautschuk mit ringsumlaufendem Stufenfalz. Elastodrain® EL 202 ist spatenfest, trittschalldämmend, verrottungsfest, bitumenverträglich; Belastbarkeit bei 10 % Stauchung: ca. 400 kN/m²; Shorehärte: 75 Shore A; statischer Bettungsmodul ca. 285 MN/m³; Flächenmasse: ca. 19,0 kg/m²; Gesamthöhe: ca. 19 mm; Noppenhöhe: ca. 12 mm; Noppenzahl: ca. 1200/m². Zur gegenseitigen Fixierung der EL 202-Platten sind spezielle Verbinder erhältlich. Wir empfehlen 2 Verbinder je Laufmeter.

| | Art.-Nr. | Maße | Lieferform | Palette |
|------------------|----------|---------------------|------------------------------|-------------------|
| EL 202 | 3220 | ca. 1,00 m × 1,00 m | Platte à 1,00 m ² | 50 m ² |
| EL 202-Verbinder | 3221 | | Pack à 100 Stück | |

Protectodrain® PD 250

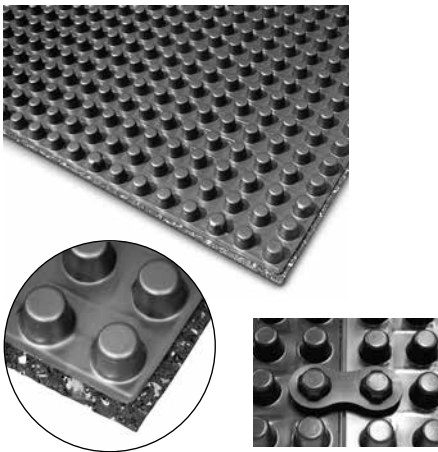

Stabile, hoch belastbare Drainageplatte aus tiefgezogenem ABS-Kunststoff mit unterseitig aufkaschierter Gummischutzmatte und umlaufendem Stufenfalz. Einseitige Noppenstruktur. Durch geringes Gewicht gut zu transportieren! Einsetzbar als Schutzlage nach DIN 18351 T3 mit gleichzeitiger Drainagefunktion geprüft nach DIN EN ISO 12958, z. B. unter Tiefgaragenbegrünungen, Terrassen, etc.; befahrbar, spatenfest, trittschalldämmend, verrottungsfest, bitumenverträglich. Flächenmasse: ca. 5 kg/m²; Druckfestigkeit: ca. 460 kN/m²; Gesamthöhe: ca. 25 mm; Noppenhöhe: ca. 20 mm; Noppenzahl: > 600/m². Zur gegenseitigen Fixierung der PD 250-Platten können diese miteinander verbunden werden. Hierzu sind spezielle Verbinder erhältlich, die auf die „pilzförmig“ ausgebildeten Randnoppen benachbarter Elemente aufgesteckt werden können. Wir empfehlen 1 Verbinder pro Laufmeter.

| | Art.-Nr. | Maße | Lieferform | Palette |
|------------------|----------|---------------------|------------------------------|--------------------|
| PD 250 | 3250 | ca. 1,00 m × 2,00 m | Platte à 2,00 m ² | 150 m ² |
| PD 250-Verbinder | 3251 | | Karton à 200 Stück | |

Dränagebahn DBV 10

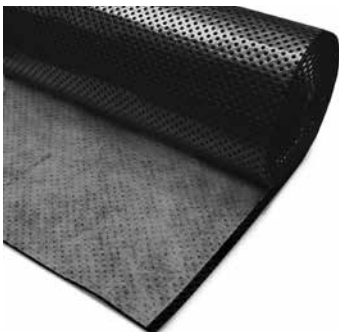

Noppenbahn aus Recycling-Polyolefin; mit aufkaschiertem, einseitig überlappenden System-Filtervlies; Verbindung der Bahnen an der Längsseite mittels ineinander steckbaren Noppen; für im Erdreich liegende oder erdüberdeckte Bauteile; mit Mehr richtungs-Dränagekanälen für ungehinderten Wasserabfluss; einsetzbar als Drän- und Schutzlage unter Terrassenbelägen; als Grundmauerschutz oder vor Perimeterdämmungen; druckstabil; geringes Gewicht; rationell zu verlegen. Farbe: schwarz, weiß/grau; Druckfestigkeit: ≥ 500 kN/m²; Noppenzahl: ca. 3200/m²; Flächenmasse: ca. 850 g/m²; Höhe: ca. 10 mm.

| | Art.-Nr. | Maße | Lieferform | Palette |
|--------|----------|----------------------|------------------------------|--------------------|
| DBV 10 | 3011 | ca. 1,04 m × 12,00 m | Rolle à 12,50 m ² | 150 m ² |

System-Filtervliese

Erst durch die Abdeckung mit einem Filtervlies entsteht aus einer Sickerschicht eine filterstabile Dränschicht, wie es die DIN 4095 „Dränung zum Schutz baulicher Anlagen“ fordert. Auf Dränelementen (Floradrain®, Floraset®, etc.) genügt i. d. R. der Systemfilter SF. Auf Dränschüttungen (vor allem, wenn diese aus scharfkantigen Stoffen bestehen) sollten Vliese des Typs TG oder PV aufgebracht werden. Die Verlegung der System-Filtervliese erfolgt mit ca. 20 cm Überlappung. Filtervliese dürfen nicht über längere Zeit direkter Sonneneinstrahlung ausgesetzt werden, da sie nicht UV-stabil sind. Mit CE-Kennzeichnung für den Einsatz in Dränanlagen und vielen anderen Bereichen.

Systemfilter SF



Filtervlies aus vorkomprimiertem und thermisch verfestigtem Polypropylen; verrottungsbeständig; einsetzbar als Filterschicht auf den ZinCo Dränelementen bei **normaler mechanischer Beanspruchung**; Wasserdurchlässigkeit H_{50} nach EN ISO 11058: ca. $70 \text{ l}/(\text{m}^2 \times \text{s})$; Öffnungsweite (O_{90}) nach EN ISO 12956: ca. $95 \mu\text{m}$; Geotextilrobustheitsklasse 2; Flächenmasse: ca. $100 \text{ g}/\text{m}^2$.

| | Art.-Nr. | Maße | Lieferform | Palette |
|-----------------|----------|--|---------------------------|-------------------|
| Systemfilter SF | 2100 | ca. $2,00 \text{ m} \times 100,00 \text{ m}$ | Rolle à 200 m^2 | 4600 m^2 |
| | 2102 | ca. $1,00 \text{ m} \times 100,00 \text{ m}$ | Rolle à 100 m^2 | 2500 m^2 |
| Zuschnitt | 2101 | ca. $2,00 \text{ m} \times 10,00 \text{ m}$ | 20 m^2 | |

Systemfilter TG



Thermisch verfestigtes Filtervlies aus Polypropylen; **mechanisch hoch belastbar**, daher einsetzbar auf Dränschüttungen; Wasserdurchlässigkeit H_{50} nach EN ISO 11058: ca. $40 \text{ l}/(\text{m}^2 \times \text{s})$; Öffnungsweite (O_{90}) nach EN ISO 12956: ca. $85 \mu\text{m}$, Geotextilrobustheitsklasse 3; Flächenmasse: $\geq 175 \text{ g}/\text{m}^2$.

| | Art.-Nr. | Maße | Lieferform | Palette |
|-----------------|----------|--|---------------------------|-------------------|
| Systemfilter TG | 2192 | ca. $2,00 \text{ m} \times 100,00 \text{ m}$ | Rolle à 200 m^2 | 2400 m^2 |
| | 2193 | ca. $1,00 \text{ m} \times 100,00 \text{ m}$ | Rolle à 100 m^2 | 1200 m^2 |

Systemfilter PV



Verfestigtes, mechanisch sehr hoch belastbares Filtervlies aus Polypropylen; einsetzbar in Schotterflächen oder auf Elastodrain® unter gepflasterten Geh- und Fahrbelägen; als Schutzlage einsetzbar, wo keine Wasserspeicherung gewünscht ist (z. B. unter Aquatec®, bei Fahrbelägen mit Stabilodrain® oder Fixodrive®); Wasserdurchlässigkeit H_{50} nach EN ISO 11058: ca. $30 \text{ l}/(\text{m}^2 \times \text{s})$; Öffnungsweite (O_{90}) nach EN ISO 12956: ca. $65 \mu\text{m}$; Geotextilrobustheitsklasse 5; Flächenmasse: ca. $300 \text{ g}/\text{m}^2$.

| | Art.-Nr. | Maße | Lieferform | Palette |
|-----------------|----------|---|---------------------------|-------------------|
| Systemfilter PV | 2131 | ca. $2,00 \text{ m} \times 50,00 \text{ m}$ | Rolle à 100 m^2 | 1600 m^2 |

Vliese in anderen Festigkeitsklassen und Grammaturen sind auf Anfrage lieferbar.

Trennvlies hitzebeständig TVH 200



Hitzebeständiges Vlies aus verfestigtem Polyester zum Einsatz auf Elastodrain® EL 202 für den Handeinbau von Asphaltbelägen. Bitte Einbauanleitung beachten! Dicke ca. $1,0\text{--}1,4 \text{ mm}$, Flächenmasse ca. $200 \text{ g}/\text{m}^2$, Farbe weiß, Höchstzugkraft min. $400 \text{ N}/5\text{cm}$, Reißdehnung längs/quer ca. $35/50 \%$, Schmelzpunkt $> 200 \text{ }^\circ\text{C}$.

| | Art.-Nr. | Maße | Lieferform |
|-----------------------------------|----------|------------------------------------|-------------------------|
| Trennvlies hitzebeständig TVH 200 | 2220 | ca. $2,00 \times 100,00 \text{ m}$ | Rolle à 200 m |

Mineralsubstrate/Lieferformen

Mineralsubstrat Zincolit® Plus



Zincolit® ist ein hochwertiges Recycling-Produkt auf der Basis von speziell aufbereiteten Tonziegeln; strukturstabil, frostbeständig und nicht brennbar. Es entspricht den Anforderungen der Düngemittelverordnung. Zincolit® Plus besteht aus Zincolit® und ausgewählten Zuschlagstoffen. Es eignet sich besonders

- für Extensivbegrünungen in ein- oder mehrschichtiger Bauweise, insbesondere mit den Arten der Pflanzenliste „Sedumteppich“ und
- als Untersubstrat für Intensivbegrünungen bei einer Substratschütthöhe von mehr als 35 cm sowie
- zur Verfüllung von Drainage-Elementen.

| | Lieferform | Art.-Nr. | Lieferform | Art.-Nr. | Lieferform | Art.-Nr. |
|----------------|------------|----------|------------|----------|------------|----------|
| Zincolit® Plus | im Big Bag | 607101 | lose | 607201 | im Silozug | 607301 |

Zincolit® Plus ist auch im tragerefreundlichen 20 l-Sack lieferbar (siehe Seite 17).

Substrat-Lieferformen



Zincolit® Plus und die ZinCo Systemerden werden in unterschiedlichen Lieferformen angeboten. Abhängig von der Größe und der Lage einer Dachfläche bzw. dem aufzubringenden Substrat kann zwischen den nachstehenden Möglichkeiten gewählt werden: Offene/lose Ware, im Big Bag oder im Silozug.

Bei Substrat-Bestellungen zu beachten: *Substrate, vor allem solche mit höheren organischen Anteilen, unterliegen einer gewissen Sackung. Um eine vorgegebene Endhöhe zu erreichen, muss daher die Substratmenge um den Setzungsfaktor erhöht werden. Den jeweiligen Setzungsfaktor entnehmen Sie bitte der Tabelle. Beispiel: Sind 70 mm Systemerde „Steinrosenflur“ ausgeschrieben, müssen $70 \times 1,2 = 84 \text{ l/m}^2$ eingebaut werden. Bei 500 m^2 ergibt dies beispielsweise 42 m^3 .*

Weitere Hinweise rund um Substrate, deren Verwendung und Lieferformen finden Sie in unserer Planungshilfe „Grundlagen Vegetationstechnik“ unter downloads auf www.zinco.de.

| Substrat | Setzungsfaktor | Gewicht / m ² wassergesättigt nach Setzung |
|-----------------------------|----------------|--|
| Zincolit®, Zincolit® Plus | 1,10 | ca. 13 kg/cm |
| Systemerde „Sedumteppich“ | 1,12 | ca. 14 kg/cm |
| Systemerde „Steinrosenflur“ | 1,20 | ca. 14 kg/cm |
| Systemerde „Lavendelheide“ | 1,25 | ca. 15 kg/cm |
| Systemerde „Dachgarten“ | 1,30 | ca. 15 kg/cm |
| Systemerde „Rasen“ | 1,35 | ca. 14 kg/cm |

Bei Leichtvarianten verringert sich das oben genannte Gewicht/m² um ca. 2 kg/cm.

ZinCo Turbobag®



Mit dem ZinCo Turbobag®, einem flexiblen Schüttbehälter mit verschließ- und dosierbarem Auslaufschlauch, können Zincolit®, die Systemerden „Sedumteppich“ und „Steinrosenflur“ sowie andere rieselfähigen Schüttgüter bis zu einer Korngröße von 32 mm aufgebracht werden. Bei dieser sehr rationellen, für mittlere bis große Flächen geeigneten Aufbringmethode kann das Substrat kostengünstig lose angeliefert und auf der Dachfläche bereits vorverteilt werden. Technische Daten: Planengröße 5,0 m × 5,0 m; Länge Auslaufschlauch: ca. 3,5 m; Schüttgutaufnahme max. 5000 kg; Eigengewicht: ca. 60 kg; Transportmaße: ca. 0,40 m × 0,70 m × 1,30 m.

| | Art.-Nr. | Lieferform |
|------------------|----------|------------|
| ZinCo Turbobag® | 15035 | Stück |
| Vierstrangehänge | 15036 | Stück |

Systemerden

Ein auf die Bedürfnisse der gewünschten Pflanzengemeinschaft abgestimmtes Substrat sichert deren dauerhafte, artgerechte Entwicklung und entscheidet über die langfristige Funktion der Dachbegrünung. Es stehen Ihnen bundesweit auf ZinCo Systemaufbauten abgestimmte Systemerden für sämtliche Dachbegrünungsformen und auf Anfrage auch Sondersubstrate zur Verfügung. Die Substrate werden nach den Richtlinien der FLL und entsprechend den Vorgaben der Düngemittelverordnung hergestellt. Objektbezogene Angebote unterbreitet Ihnen gerne unsere Angebotsabteilung.

Systemerde „Sedumteppich“



Die Systemerde „Sedumteppich“ ist speziell geeignet für Extensivbegrünungen in Ein- oder Mehrschichtbauweise mit den Arten der Pflanzenliste „Sedumteppich“. Die Pflanzen können als Klein- bzw. Flachballenpflanzen oder Sprossen aufgebracht werden.

| | | | | | | |
|----------------|--------------------------|--------------------|--------------------|--------------------|--------------------------|--------------------|
| „Sedumteppich“ | Lieferform im Big Bag | Art.-Nr. 611101 | Lieferform lose | Art.-Nr. 611201 | Lieferform im Silozug | Art.-Nr. 611301 |
|----------------|--------------------------|--------------------|--------------------|--------------------|--------------------------|--------------------|

Systemerde „Steinrosenflur“



Dieses bewährte Standardsubstrat für Extensivbegrünungen eignet sich bestens für extensive Dachbegrünungen in mehrschichtiger Bauweise mit den Sedum-Arten und Stauden der Pflanzengemeinschaft „Steinrosenflur“. Auch als Sackware lieferbar (siehe Seite 17).

| | | | | | | |
|------------------|--------------------------|--------------------|--------------------|--------------------|--------------------------|--------------------|
| „Steinrosenflur“ | Lieferform im Big Bag | Art.-Nr. 612101 | Lieferform lose | Art.-Nr. 612201 | Lieferform im Silozug | Art.-Nr. 612301 |
|------------------|--------------------------|--------------------|--------------------|--------------------|--------------------------|--------------------|

Systemerde „Lavendelheide“



Die Systemerde „Lavendelheide“ bietet ideale Voraussetzungen zum Anlegen von einfachen Intensivbegrünungen mit den Arten der Pflanzengemeinschaft „Lavendelheide“ bzw. bei höherer Substratschüttung auch für das Pflanzen von Sträuchern und Bäumen. Auch als Sackware lieferbar (siehe Seite 17).

| | | | | | | |
|-------------------------|--------------------------|--------------------|--------------------|--------------------|--------------------------|--------------------|
| „Lavendelheide“ | Lieferform im Big Bag | Art.-Nr. 614101 | Lieferform lose | Art.-Nr. 614201 | Lieferform im Silozug | Art.-Nr. 614301 |
| „Lavendelheide-Leicht“* | Lieferform im Big Bag | Art.-Nr. 614401 | Lieferform lose | Art.-Nr. 614501 | Lieferform im Silozug | Art.-Nr. 614601 |

*„Lavendelheide-Leicht“ ist Teil des Systemaufbaus „Begrüntes Steildach“

Systemerde „Dachgarten“



Mit diesem bewährten Standardsubstrat für Intensivbegrünungen ist abhängig von der Schütthöhe insbesondere das Pflanzen anspruchsvoller Stauden, höherer Sträucher und Bäume möglich.

| | | | | |
|--------------|--------------------------|--------------------|--------------------|--------------------|
| „Dachgarten“ | Lieferform im Big Bag | Art.-Nr. 616101 | Lieferform lose | Art.-Nr. 616201 |
|--------------|--------------------------|--------------------|--------------------|--------------------|

Systemerde „Rasen“



Dieses fein kornabgestufte Substrat ist speziell für Rasenflächen (bevorzugt beim Einsatz von Rollrasen) und das Verfüllen von Rasengitterwaben geeignet. Bei entsprechender Schütthöhe auch für Stauden-, Strauch- und Baumpflanzungen.

| | | | | | | |
|---------|--------------------------|--------------------|--------------------|--------------------|--------------------------|--------------------|
| „Rasen“ | Lieferform im Big Bag | Art.-Nr. 615101 | Lieferform lose | Art.-Nr. 615201 | Lieferform im Silozug | Art.-Nr. 615301 |
|---------|--------------------------|--------------------|--------------------|--------------------|--------------------------|--------------------|



Gilt für sämtliche, auf dieser Seite gelisteten Systemerden, sowie für die Sackware auf Seite 17.

Infos auf Seite 49

Andere Lieferformen, Leichtvarianten und Sondersubstrate auf Anfrage

Substrat-Sackware/Dünger

Zincolit® Plus - Mineralsubstrat



Im
„tragefreundlichen“
20-Liter-Sack

Zincolit® Plus wird auf der Basis von Zincolit® hergestellt und mit weiteren mineralischen Zuschlagstoffen angereichert. Zincolit® Plus ist strukturstabil, pH-neutral, frostbeständig und nicht brennbar. Es ist geeignet zur Verfüllung von Dränelementen sowie als Vegetationssubstrat für extensive Dachbegrünungen in ein- oder mehrschichtiger Bauweise. Schüttgewicht, lieferfeucht: ca. 1100 g/l; Gewicht: ca. 22 kg je 20 l-Sack.

| | Art.-Nr. | Lieferform | Palette |
|----------------|----------|------------|---------|
| Zincolit® Plus | 6030 | 20 l-Sack | 60 Sack |

Systemerde „Steinrosenflur“



Im
„tragefreundlichen“
20-Liter-Sack

Dieses bewährte Standardsubstrat eignet sich bestens für extensive Dachbegrünungen in mehrschichtiger Bauweise mit den Sedum-Arten und Stauden der Pflanzengemeinschaft „Steinrosenflur“. Schüttgewicht lieferfeucht: ca. 1000 g/l; Gewicht: ca. 20 kg je 20 l-Sack.

| | Art.-Nr. | Lieferform | Palette |
|--------------------------------|----------|------------|---------|
| Systemerde „Steinrosenflur“ | 6001 | 20 l-Sack | 60 Sack |

Systemerde „Lavendelheide“



Im
„tragefreundlichen“
20-Liter-Sack

Dieses bewährte Standardsubstrat eignet sich bestens für einfache Intensivbegrünungen mit Pflanzenarten der ZinCo Pflanzenliste „Lavendelheide“ bzw. bei höherer Substratschüttung auch für Sträucher und Bäume. Diese Systemerde ist auch sehr gut für Trogbepflanzungen geeignet. Schüttgewicht lieferfeucht: ca. 1000 g/l; Gewicht: ca. 20 kg je 20 l-Sack.

| | Art.-Nr. | Lieferform | Palette |
|-------------------------------|----------|------------|---------|
| Systemerde „Lavendelheide“ | 6020 | 20 l-Sack | 60 Sack |

Zincohum



Im
„tragefreundlichen“
20-Liter-Sack

Zincohum ist ein auf Basis von Substratkompost hergestelltes, mit Ton und Faserstoffen angereichertes Keimsubstrat. Zincohum dient als organische Komponente zur Herstellung von Systemerden und als organischer Dünger und Humuslieferant. Weiter wird es für das Saatbett der Samenmischungen „Kräuterflur“ und „Blütenwiese“ verwendet. Schüttgewicht, lieferfeucht: ca. 600 g/l; Gewicht: ca. 12 kg je 20 l-Sack.

| | Art.-Nr. | Lieferform | Palette |
|----------|----------|------------|---------|
| Zincohum | 6053 | 20 l-Sack | 60 Sack |

ZinCo-Pflanzenfit 4 M



Gekörnter, kompakterer Langzeitdünger NPK 23-5-10 mit mindestens 80 % umhüllten Anteil. Speziell geeignet als Startdünger bzw. zur Folgedüngung von extensiven und intensiven Dachbegrünungen. Durch die Langzeitkonzeption kann der gesamte Bedarf für eine Vegetationsperiode in einer Gabe ausgebracht werden. Der empfohlene Düngezeitraum liegt in den Monaten März bis Juni.

| | Art.-Nr. | Lieferform |
|-----------------------|----------|--------------------|
| ZinCo-Pflanzenfit 4 M | 8550 | Eimer mit 2,50 kg |
| ZinCo-Pflanzenfit 4 M | 8551 | Eimer mit 10,00 kg |
| ZinCo-Pflanzenfit 4 M | 8552 | Eimer mit 25,00 kg |

Samenmischungen

ZinCo Samenmischungen

Streifertige Samenmischungen unter Beigabe von organischem Kleber. Es handelt sich durchweg um hochwertige Zusammenstellungen, welche keine Blender (einjährige bzw. schnellwachsende Arten ohne lange Lebenserwartung) enthalten. Es wurde bewusst auf Pflanzen mit sehr hohem Wuchs oder auch hoher Grünmassenentwicklung verzichtet. Der enthaltene Kleber hat die Funktion, das Saatgut auf der Fläche zu fixieren. Vor der Aussaat sollte das Substrat feucht sein – so setzt der Klebevorgang sofort ein. Ansonsten sorgt eine Beregnung nach der Aussaat für das Einsetzen desselben Vorgangs. Danach sollten die Flächen möglichst nicht mehr betreten werden, da ansonsten die Netzstruktur des Klebers zerstört wird!



Auszubringende Menge pro m²: ab ca. 25 g. Bei stärkerer Dachneigung ist die Aufwandmenge zu erhöhen, z. B. auf 40 g/m² bei 20° Dachneigung. Auch geeignet zur Nassansaat in Kombination mit Mulchstoffen und ggf. Dünger. Die Lieferung erfolgt in Beuteln ab 0,5 kg. Eine kurzfristige Lagerung sollte kühl und trocken erfolgen. Alle Samenmischungen sind **ab ca. 7 cm Systemerde „Steinrosenflur“** geeignet. In vielen Fällen empfiehlt sich eine Kombination mit Sedum-Sprossen (z. B. 30 g Sprossen/m² und 15 g Samenmischung).

Folgende Mischungen sind erhältlich:

| | Art.-Nr. | Lieferform |
|-----------------------------|----------|---------------|
| Samenmischung „Kräuterflur“ | 8003 | Sack à 0,5 kg |
| Planzenliste siehe unten | 8004 | Sack à 1,0 kg |
| | 8005 | Sack à 2,0 kg |
| | 8006 | Sack à 5,0 kg |
| Samenmischung „Blütenwiese“ | 8013 | Sack à 0,5 kg |
| Planzenliste siehe unten | 8014 | Sack à 1,0 kg |
| | 8015 | Sack à 2,0 kg |
| | 8016 | Sack à 5,0 kg |
| Samenmischung „Gräserdach“ | 8023 | Sack à 0,5 kg |
| Planzenliste siehe unten | 8024 | Sack à 1,0 kg |
| | 8025 | Sack à 2,0 kg |
| | 8026 | Sack à 5,0 kg |

Pflanzenliste „Kräuterflur“

Mischung aus über 25 verschiedenen Kräuterarten – keine Gräser! Unter anderem: *Dianthus carthusianorum*, *Helianthemum nummularium*, *Hieracium pilosella*, *Petrorhagia saxifraga*, *Potentilla neumanniana*, *Prunella grandiflora* und *Thymus serpyllum*.

Pflanzenliste „Blütenwiese“

Besteht zu 60 % aus der Pflanzenliste „Gräserdach“ sowie 40 % aus der Pflanzenliste „Kräuterflur“.

Pflanzenliste „Gräserdach“

Mischung aus 8 verschiedenen Gräserarten, welche einen grünmassenarmen Aufwuchs haben. Hauptbestandteil: der heimische Schafschwingel sowie weitere *Festuca*- und *Carex*-Arten. Die Mischung kann auch ohne Sedum-Sprossen ausgesät werden. Sie zeichnet sich durch eine hohe Trockenheitsverträglichkeit aus und ist sehr regenerationsfähig.

Anspritzbegrünung/Nassansaat



Die ZinCo Anspritzbegrünung ist rationell für große Flächen – sie bringt in einem Arbeitsgang Mulch- und Trägermaterial, Kleber, Nährstoffkomponenten sowie Saatgut auf. Die Vegetationstragschicht wird oberseits erosionssicher fixiert. Ebenso das Saatgut oder/und Sedum-Sprossen.



Angebote und weitere Information erhalten Sie direkt bei der:

Deutsche Zincolit GmbH

Lise-Meitner-Str. 2, 72622 Nürtingen

Tel. 07022 30843-02,

E-Mail: info@zincolit.de, www.zincolit.de

Sprossen/Pflanzen

Sedum-Sprossen



Mischung von Sprossteilen aus 4–6 bewährten Sedum-Arten oder Einzelarten/-sorten für den Einsatz auf Flachdächern. In 60 g lieferfeuchter Sprossen sind mind. 100 Sprossen enthalten. Die Sprossteile sollten möglichst bald nach Erhalt ausgebracht werden. Empfohlene Ausbringungsmenge: ca. 60–80 g/m².

Zur Zusammenstellung der Pflanzenarten bzw. -sorten beachten Sie bitte den Hinweis unten*.

| | Art.-Nr. | Lieferform |
|--|----------|---------------|
| Sedum-Sprossen gemischt (mind. 4 verschiedene) | 8020 | Säcke ab 2 kg |

Flachballenpflanzen FB 50

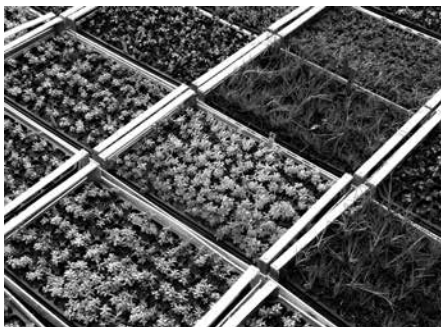

Spezielle Flachballenplatten mit im Freiland vorkultivierten Dachstauden; für Extensiv- bis einfache Intensivbegrünungen. Eine Platte FB 50 enthält 50 Pflanzen einer Art bzw. Sorte; Ballengröße: ca. 110 cm³. Für Ihre Dachbegrünung empfehlen wir Ihnen untenstehende Pflanzengemeinschaften.

Zur Zusammenstellung der Pflanzenarten bzw. -sorten beachten Sie bitte den Hinweis unten*.

| | Art.-Nr. | Lieferform |
|-------------------------------------|----------|-------------------|
| FB 50 „Sedumteppich“ | 8110 | Platte à 50 Stück |
| FB 50 „Sedumteppich Halbschatten“ | 8140 | Platte à 50 Stück |
| FB 50 „Steinrosenflur“ | 8120 | Platte à 50 Stück |
| FB 50 „Steinrosenflur Halbschatten“ | 8141 | Platte à 50 Stück |
| FB 50 „Schrägdach“ (ca. 10–20°) | 8121 | Platte à 50 Stück |
| FB 50 „Steildach“ (ca. 20–30°) | 8122 | Platte à 50 Stück |
| FB 50 „Bienenweide“ | 8150 | Platte à 50 Stück |

Flachballenpflanzen FB 4x15



Spezielle Flachballenplatten mit im Freiland vorkultivierten Dachstauden; für Extensivbegrünungen. Ballengröße: ca. 75 cm³. Eine Versandeinheit umfasst 4 Platten à 15 Pflanzen. Je Versandeinheit können bis zu 4 verschiedene Arten bzw. Sorten enthalten sein.

Zur Zusammenstellung der Pflanzenarten bzw. -sorten beachten Sie bitte den Hinweis unten*.

| | Art.-Nr. | Lieferform |
|---------------------------------------|----------|-------------------------------|
| FB 4x15 „Sedumteppich“ | 8061 | Pack mit 4 Platten à 15 Stück |
| FB 4x15 „Sedumteppich Halbschatten“ | 8063 | Pack mit 4 Platten à 15 Stück |
| FB 4x15 „Steinrosenflur“ | 8062 | Pack mit 4 Platten à 15 Stück |
| FB 4x15 „Steinrosenflur Halbschatten“ | 8064 | Pack mit 4 Platten à 15 Stück |

Kleinballenpflanzen KB 100

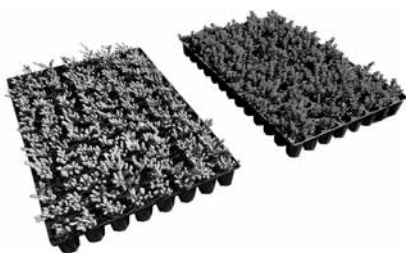

Spezielle Kleinballenplatten mit im Freiland vorkultivierten Sedum-Arten für dünn-schichtige, großflächige Extensivbegrünungen. Eine Platte KB 100 enthält 100 Pflanzen einer Art bzw. Sorte; Ballengröße: ca. 50 cm³.

Zur Zusammenstellung der Pflanzenarten bzw. -sorten beachten Sie bitte den Hinweis unten*.

| | Art.-Nr. | Lieferform |
|-----------------------|----------|--------------------|
| KB 100 „Sedumteppich“ | 8018 | Platte à 100 Stück |

* Bitte beachten Sie: Diese Pflanzengemeinschaften enthalten Pflanzen aus der entsprechenden Pflanzenliste.

Diese finden Sie auf www.zinco.de/pflanzenlisten. Die Zusammenstellung der Lieferung erfolgt anhand der jeweils saisonal verfügbaren Bestände als Auswahl aus den in der Pflanzenliste genannten Sorten bzw. Arten.

Pflanzenmatten/Baumverankerung/Erosionsschutz

Pflanzenmatte „Sedumteppich“, „Sedum-Kräuter“ bzw. „Sedum-Kräuter-Gras“

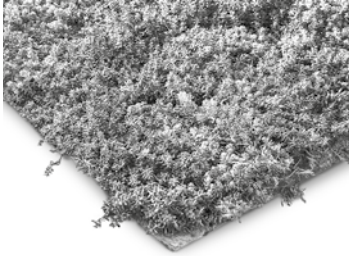

Über eine Vegetationsperiode im Freien vorkultivierte Pflanzenmatten für die schnelle Flächendeckung; speziell geeignet bei Schräg- und Tonnendächern oder windexponierten Dachflächen; mit fest verwurzelten Pflanzen (4–8 bewährte Sedum-Sorten sowie für extensive Dachbegrünung geeignete Kräuter und Gräser) auf einer verrottungsfähigen Trägereinlage; geringfügiger Schrumpf und Fremdbewuchs ist möglich. Liefergewicht: ca. 16–20 kg/m²; Dicke: 30–40 mm.

| | Art.-Nr. | Lieferform |
|------------------------------------|----------|------------------------------|
| Pflanzenmatte „Sedumteppich“ | 8030 | Matte ab 2,00 m ² |
| Pflanzenmatte „Sedum-Kräuter“ | 8031 | Matte ab 2,00 m ² |
| Pflanzenmatte „Sedum-Kräuter-Gras“ | 8032 | Matte ab 2,00 m ² |

Baumverankerung Robafix®

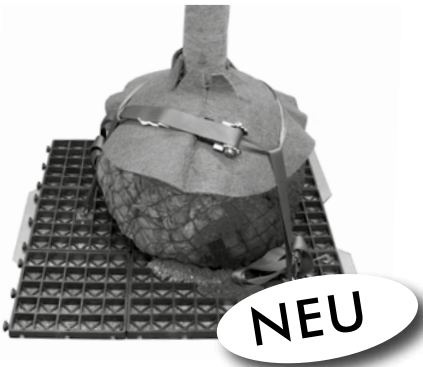

Auflast gehaltenes Baumverankerungssystem; speziell für den Einsatz in Dachbegrünungen entwickelte Wurzelballenverankerung bis ca. 1,0 m Ballendurchmesser. Bestehend aus 3 Ankerplatten ca. 40 × 36 cm; Aluminium mit Schloßschrauben; Rasterelement (RC HDPE) ca. 1,00 × 1,00 m; Höhe ca. 30 mm; inkl. Gurtschlaufen, die mittels Ratsche befestigt werden; Ratsche abnehmbar; inkl. Kokos-Schutzmatte Durchmesser 80 cm; Gewicht ca. 10 kg. Pro Bestellung ist ein Ratschenhebel im Lieferumfang enthalten.

| | Art.-Nr. | Lieferform |
|---|----------|------------|
| Baumverankerung Robafix® | 9015 | Stück |
| Ratschenhebel separat | 9011 | Stück |
| Rasterelement zur Erweiterung der Fläche für größere Wurzelballen | 9052 | Stück |

Jute-Erosionsschutzgewebe JEG



Schweres, grobmaschiges Gewebe aus 100 % Jute, welches die Wind- und Wassererosion auf frisch humusierten Flächen verhindert; Jute ist 100 % biologisch abbaubar; einsetzbar auf begrüntem Schrägdächern, an Böschungen, Hängen und Ufern, etc. Aus Umweltgründen ist das Jutegewebe **nicht flammhemmend** ausgerüstet, deshalb vor offenem Feuer oder Glut schützen. Flächenmasse: ca. 500 g/m²; Maschenweite: ca. 30–40 mm.

| | Art.-Nr. | Maße | Lieferform | Palette |
|----------------|----------|----------------------|-----------------------------|----------------------|
| Jutegewebe JEG | 2856 | ca. 1,22 m × 70,00 m | Rolle à 85,4 m ² | 683,2 m ² |

Garagenbegrünung

Garagen-Begrünungspaket für 10 m² inkl. Systemerde



Fertigpaket für die Garagen-Begrünung im „do it yourself-Verfahren“ für Einzelgaragen oder Carports. Das Garagen-Begrünungspaket basiert auf dem bewährten Drainagesystem Floradrain® und enthält eine detaillierte Verlegeanleitung. Paketgröße: ca. 0,80 m × 1,20 m auf Europalette; Höhe: ca. 1 m; Gewicht: ca. 650 kg.

Im Paket Art.-Nr. 3802 werden für 10 m² Dachbegrünung folgende Komponenten des Systemaufbaus geliefert:

20 m² Wurzelschutzfolie WSF 40
 11 m² Trenn- und Schutzmatte TSM 32
 10 m² Dränelemente Floradrain® FD 25
 11 m² Systemfilter SF
 1 faltbarer Kontrollschacht
 30 Sack Systemerde „Steinrosenflur“ (je 20 l)
 Gutschein für 1 kg Sedum-Sprossen

Zusätzlich benötigt wird gegebenenfalls gewaschener Rundkies; Körnung 16/32 mm; für den Randstreifen (ca. zwei 10 l-Eimer je Laufmeter Rand). Bei fehlender Aufkantung empfehlen wir zusätzlich den Einbau des Dachtraufprofils DP 80, siehe Seite 34.

Weitere Informationen finden Sie unter: www.garagen-dachbegrueung.de

| | Art.-Nr. | Lieferform |
|---|----------|------------|
| Garagen-Begrünungspaket für 10 m ² Dachbegrünung | 3802 | Palette |

Garagen-Begrünungspaket für 18 m² ohne Systemerde

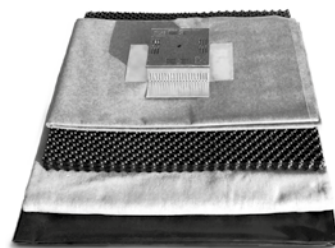

Paketgröße: ca. 1,00 m × 1,00 m × 0,20 m, Gewicht: ca. 40 kg.

Im Paket Art.-Nr. 3800 werden für 18 m² Dachbegrünung folgende Komponenten des Systemaufbaus geliefert:

20 m² Wurzelschutzfolie WSF 40
 20 m² Trenn- und Schutzmatte TSM 32
 18 m² Dränelemente Floradrain® FD 25
 20 m² Systemfilter SF
 1 Kontrollschacht
 Gutschein für 2 kg Sedum-Sprossen

Zusätzlich benötigt werden 4 Sack Systemerde „Steinrosenflur“ je Quadratmeter Begrünung (siehe Seite 17) und gewaschener Rundkies; Körnung 16/32 mm; für den Randstreifen (ca. zwei 10 l-Eimer je Laufmeter Rand). Bei fehlender Aufkantung empfehlen wir zusätzlich den Einbau des Dachtraufprofils DP 80, Seite 34.

| | Art.-Nr. | Lieferform | Palette |
|---|----------|------------|----------|
| Garagen-Begrünungspaket für 18 m ² Dachbegrünung | 3800 | Paket | 7 Pakete |
| Systemerde „Steinrosenflur“ | 6001 | 20-l-Sack | 60 Sack |

Schräg- und Steildachbegrünung

Floraset® FS 75



Floraset® FS 75-Elemente bilden das Kernstück des Systemaufbaus „Begrüntes Schrägdach“, der bis ca. 25° Dachneigung eingesetzt werden kann. FS 75-Elemente werden aus EPS-Hartschaum gefertigt; weisen oberseitig stabile Noppen auf, die sich mit dem Substrat verzahnen, und verfügen über unterseitige Drainagekanäle; Füllvolumen (bei Verlegung mit Noppen nach oben): ca. 20 l/m²; Flächenmasse: ca. 1,0 kg/m²; Höhe: ca. 75 mm.

| | Art.-Nr. | Maße | Lieferform | Palette |
|-----------------|----------|---------------------|------------------------------|------------|
| Floraset® FS 75 | 3076 | ca. 1,00 m × 1,00 m | Platte à 1,00 m ² | 40 Platten |

Jute-Erosionsschutzgewebe JEG



Schweres, grobmaschiges Gewebe aus 100 % Jute, welches die Wind- und Wassererosion auf frisch humusierten Flächen verhindert; Jute ist 100 % biologisch abbaubar; einsetzbar auf begrüntem Schrägdächern, an Böschungen, Hängen und Ufern, etc. Aus Umweltgründen ist das Jutegewebe **nicht flammhemmend** ausgerüstet, deshalb vor offenem Feuer oder Glut schützen. Flächenmasse: ca. 500 g/m²; Maschenweite: ca. 30–40 mm.

| | Art.-Nr. | Maße | Lieferform | Palette |
|----------------|----------|----------------------|-----------------------------|----------------------|
| Jutegewebe JEG | 2856 | ca. 1,22 m × 70,00 m | Rolle à 85,4 m ² | 683,2 m ² |

Georaster®-Elemente

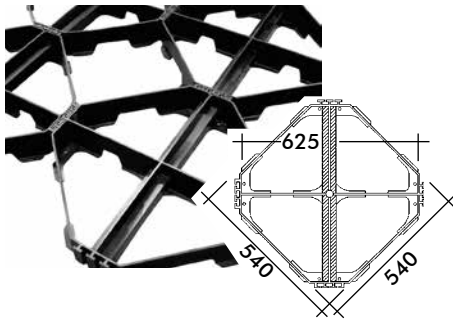

Georaster®-Elemente kommen beim Systemaufbau „Begrüntes Steildach“, der den Neigungsbereich 20° bis ca. 35° abdeckt, zum Einsatz. Die Georaster®-Elemente bestehen aus Polyethylen (HD-PE), weisen einen verstärkten, die Schubkräfte abtragenden Mittelsteg auf und werden mittels integrierter T-Profile durch einfaches Ineinanderstecken kraftschlüssig miteinander verbunden. Georaster®-Elemente sind auch als **Armierung für Schotterrasen**, zur Ausbildung von **Fahrwegen auf weichem Untergrund** oder zur **Böschungssicherung** einsetzbar. Höhe: ca. 100 mm; Gewicht: ca. 2,1 kg/Stück; Rastermaß: 625 mm; Bedarf je m²: 2,56 Elemente.

| | Art.-Nr. | Maße | Lieferform | Palette |
|---------------------|----------|---------------------|------------|-----------|
| Georaster®-Elemente | 3400 | ca. 540 mm × 540 mm | Stück | 112 Stück |

Zubehör zur Schubsicherung

Schubfix LF 150



Zweiteiliger Schraubanker aus Edelstahl zur Aufnahme von Zug- und Schubkräften bis 1,5 kN bei abgedichteten Dächern, bestehend aus Stockschraube, Länge ca. 150 mm, Ø10 mm, mit angeschweißter Grundplatte (Festflansch) und loser Anpressplatte (Losflansch), Ø jeweils 70 mm, Dicke jeweils 4 mm, einschl. Zubehör zur Befestigung in Holzuntergrund. Bei Schubfix LF 150 handelt es sich um ein System „Los-Festflansch“ in Anlehnung an die Flachdachrichtlinie.

Lieferumfang:

1 Stockschraube mit Grundplatte, 1 Anpressplatte, 1 Mutter M10 + Unterlegscheibe (jeweils Edelstahl), 1 Zwischenlage (EPDM), 2 Trenn- und Gleitlagen (HDPE)

| | Art.-Nr. | Gewicht | Lieferform | Karton |
|-----------------|----------|---------|------------|-------------------------------|
| Schubfix LF 150 | 956705 | 2 kg | Stück | 5 Stück |
| Schubfix LF 150 | 956720 | 6,8 kg | Stück | 20 Stück + Stirnlochschlüssel |

Schubfix LF 300 und LF 600



Schubfix LF 300



Schubfix LF 600

Schubhalter aus massivem Edelstahl 5 mm zum Einsatz auf abgedichteten Schrägdachflächen zur Sicherung des Begrünungsaufbaus gegen Abrutschen. Einzubauen in Verbindung mit dem Traufprofil TRP 80 bzw. TRP 140 (siehe auch Seite 33) an der Traufe oder als Schubschwelle in der Fläche. Die Montage erfolgt in der Tragkonstruktion mit 5 Stück korrosionsgeschützten Schrauben und wird nach dem System Los-Festflansch, mit den am Objekt verwendeten Abdichtungsmaterialien eingedichtet. Höhe beider Schubhalter: ca. 100 mm.

Belastbarkeit: max. 300 kg/Halter (LF 300); max. 600 kg/Halter (LF 600)

Lieferumfang:

1 Grundplatte, 1 Halter, 2 Muttern M10 (jeweils Edelstahl)

5 Holzschrauben (verzinkter Stahl), 1 Bit

2 Zwischenlagen aus EPDM (groß/klein)

| | Art.-Nr. | Gewicht | Länge | Lieferform | Karton |
|-----------------|----------|---------|------------|------------|---------|
| Schubfix LF 300 | 9568 | 1,8 kg | ca. 400 mm | Stück | 5 Stück |
| Schubfix LF 600 | 9569 | 1,6 kg | ca. 150 mm | Stück | 5 Stück |

Zur optisch ansprechenden Gestaltung des Dachrandes ist auf Anfrage ein Abdeckblech aus Edelstahl oder Aluminium lieferbar.

Traufschubhalter TSH 80/100



Traufschubhalter TSH 80



Traufschubhalter TSH 100

Traufschubhalter: Aus massivem Edelstahl; mit sandgestrahlter, matter Oberfläche; zum Einsatz insbesondere in Verbindung mit den Traufprofilen TRP 80 bzw. TRP 140 zur Abtragung der Schubkräfte von Begrünungen auf Dächern mit mindestens 10° Neigung direkt in die Dachsparren.

Typ „TSH 80“: Aus Flachstahl 5 mm × 40 mm; Höhe der vorderen Aufkantung ca. 80 mm; Schenkellänge ca. 40 cm; Befestigung mittels drei 8 mm Schrauben; Schubaufnahme max. 150 kg/Halter.

Typ „TSH 100“: Aus Flachstahl 5 mm × 50 mm; Aufkantungshöhe ca. 100 mm; Schenkellänge ca. 400 mm; Befestigung mittels vier 8 mm Schrauben; Schubaufnahme max. 300 kg/Halter.

| | Art.-Nr. | Lieferform |
|--------------------------|----------|------------|
| Traufschubhalter TSH 80 | 9563 | Stück |
| Traufschubhalter TSH 100 | 9565 | Stück |

Sowohl für die Sets „Schubfix“ wie auch für die Traufschubhalter gelten bestimmte Einbaukriterien hinsichtlich Dachneigung, maximale Belastung etc. Gerne unterstützen wir Sie bei Ihrer objektbezogenen Planung.

Weitere Informationen zur Montage, z.B. auch auf Beton, entnehmen Sie der Montageanleitung, die wir Ihnen auf Anfrage gerne zusenden.

Traufprofile TRP 80 / TRP 140

Produktspezifikationen siehe Seite 33

Systemaufbau „Dachgarten“ mit Aquatec® AT 45

Der Systemaufbau „Dachgarten“ mit Aquatec® AT 45 ist eine „intensive Dachbegrünung mit reduzierter Bauhöhe“. Durch die patentierte Funktion des Dochtvlieses in Kombination mit dem wasserspeichernden Dränelement Aquatec® wird eine pflanzengerechte, wassersparende Kapillarbewässerung geschaffen. Auf der Systemerde „Sedumteppich“ in Verbindung mit Zincohum kann dann eine einfache Intensiv-Vegetation, z.B. Stauden, Rasen aufgebracht werden. Die Bewässerungsschläuche können in Führungen in die Aquatec®-Elemente eingeklipst werden. Der Bewässerungs-Manager BM 4 steuert die Bewässerung und versorgt so bis zu 1000 m² Dachfläche. Zusätzlich benötigen Sie lediglich handelsübliche Wasserzuleitungen (DN 32 mm) und Verbindungs-Zubehör. Das standardmäßig benötigte Zubehör erhalten Sie bei ZinCo, lassen Sie sich bitte ein objektspezifisches Angebot erstellen.

Aquatec® AT 45



zum Patent angemeldet

Stabiles Wasserverteil-, Speicher- und Dränelement aus tiefgezogenem Recycling-Hartkunststoff, speziell entwickelt für den Einsatz in Verbindung mit speziellen Tropfschläuchen und dem Dochtvlies DV 40. Das Grundprinzip ist die Verteilung und Bevorratung von Wasser in den Mulden der Elemente, welches durch die Dochte bei Bedarf wieder kapillar nach oben transportiert wird. Die Einspeisung des Wassers erfolgt über Tropfschläuche des Typs 100-L1. Diese können ohne Werkzeug in die dafür vorgesehenen Aufnahmen in den Stegen der Elemente eingeklipst werden. Die Elemente verfügen auf je einer Stirn- und einer Längsseite über spezielle Verbindungsnoppen, die ein Einhängen der benachbarten Elemente ermöglichen. Material: ABS; Farbe: schwarz; Höhe: ca. 45 mm; Flächenmasse: ca. 2 kg/m²; Wasserspeichervolumen in den Mulden: ca. 17 l/m².

| | Art.-Nr. | Maße | Lieferform | Palette |
|----------------|----------|--|------------------------------|--------------------------------------|
| Aquatec® AT 45 | 3345 | ca. 1,02 × 2,02 m netto 1,00 × 2,00 m | Platte à 2,00 m ² | 135 Platten (270 m ²) |

Dochtvlies DV 40

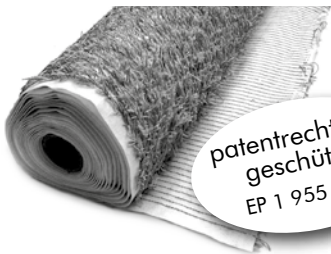

patentrechtlich geschützt
EP 1 955 588

Wasserverteilendes und einseitig mit kapillar wirksamen Fasern bestücktes Vlies aus Polyester; speziell entwickelt für den Einsatz in Verbindung mit dem Wasserverteil-, Speicher- und Dränelement Aquatec® AT 45. Material: Polyester; Farbe: weiß (Vlies), grau (Fasern); Flächenmasse: ca. 600 g/m²; Faserlänge: ca. 40 mm.

| | Art.-Nr. | Maße | Lieferform |
|------------------|----------|----------------------|---------------------------|
| Dochtvlies DV 40 | 2160 | ca. 2,00 m × 25,00 m | Rolle à 50 m ² |
| | 2165 | ca. 2,00 m × 10,00 m | Rolle à 20 m ² |

Tropfschlauch 100-L1



Tropfschlauch für die Bewässerung von Dachbegrünungen in Verbindung mit dem Wasserverteil-, Speicher- und Dränelement Aquatec® AT 45 und dem Dochtvlies DV 40. Durchmesser ca. 16 mm, mit im Schlauch angeordneten Tropfern, Tropferabstand: ca. 100 mm; Tropferleistung: ca. 1 l/h; druckkompensierend.

| | Art.-Nr. | Maße | Lieferform | Palette |
|----------------------|----------|----------------------|---------------|-----------|
| Tropfschlauch 100-L1 | 9310 | Schlauch-Ø ca. 16 mm | Rolle à 200 m | 36 Rollen |

Bewässerungs-Manager BM 4

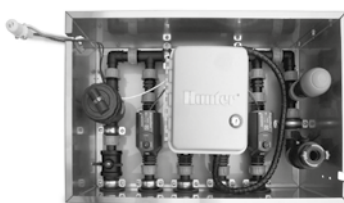

Fertig vormontierte Kopfstation zum Außeneinsatz für automatisierte Bewässerung speziell von Dachbegrünungen: verriegelbare Edelstahlbox inkl. Kupplung für Wasserzuleitung 32 mm; Filter; Druckminderer; Anschluss für Gartenschlauch; Bewässerungszeitsteuerung durch Batterie (daher kein Stromanschluss erforderlich); 4 Magnetventile 1" inkl. Kupplungen für 32 mm Verlegerohr sowie Regensensor. Gewicht: ca. 14 kg; benötigter Wasserdruck (Fließdruck!): min. 1,5 bar.

| | Art.-Nr. | Maße |
|---------------------------|----------|---|
| Bewässerungs-Manager BM 4 | 4045 | L × B × H: ca. 580 mm × 390 mm × 250 mm |

Systemaufbau mit Aquafleece® AF 300

Das neue, gebrauchsmustergeschützte Aquafleece® AF 300 ist das Kernstück der neuen Systemaufbauten „Klima-Gründach“ und „Bewässerte Extensivbegrünung“. Durch die Kombination eines hochkapillaren Vlieses mit einem Bändchengewebe kann das Aquafleece® das Wasser im Bewässerungsfall flächig verteilen, während es bei Niederschlägen das überschüssige Wasser flächig nach unten passieren lässt. So ist eine gleichmäßige Bewässerung möglich, eine Vernässung des Substrates aber wirkungsvoll ausgeschlossen.

Aquafleece® AF 300

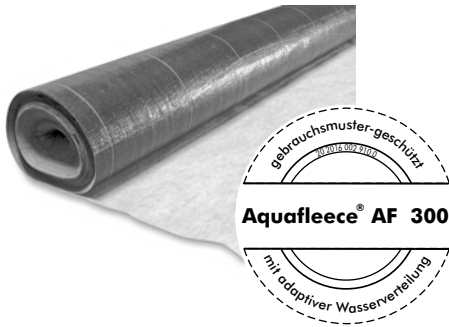

Hochkapillar wirksames Vlies insbesondere zum Einsatz in Verbindung mit Tropfschläuchen des Typs 500-L2 bei bewässerten Extensivbegrünungen, einsetzbar auf ZinCo-Dränelementen für die Systemaufbauten „Klima-Gründach“ und „Bewässerte Extensivbegrünung“. Das Vlies besteht aus Polyacrylfasern und das Bändchengewebe aus Polypropylen. Wasseraufnahmevermögen ca. 3–4 l/m²; Wasserdurchlässigkeit ca. 20 l/(m² s); Flächenmasse (gesamt) ca. 300 g/m²; Dicke (gesamt) ca. 2,4 mm.

| | Art.-Nr. | Maße | Lieferform |
|--------------------|----------|--------------------|----------------------------|
| Aquafleece® AF 300 | 2120 | ca. 2,10 × 50,00 m | Rolle à 105 m ² |

Tropfschlauch 500-L2



Druckkompensierender Tropfschlauch für die Bewässerung von Dachbegrünungen in Verbindung mit dem Aquafleece® AF 300, Durchmesser ca. 16 mm, mit im Schlauch angeordneten Tropfern, Tropferabstand ca. 500 mm; Tropferleistung ca. 1,6 l/h; Druckkompensation zwischen 0,4 und 2,5 bar.

| | Art.-Nr. | Maße | Lieferform | Palette |
|----------------------|----------|----------------------|---------------|-----------------------|
| Tropfschlauch 500-L2 | 9350 | Schlauch-Ø ca. 16 mm | Rolle à 200 m | 36 Rollen pro Palette |

Klettband



Klettband zum Fixieren der Tropfschläuche 500-L2 auf dem Aquafleece® AF 300, Farbe schwarz, Material Polyamid. Das Klettband wird auf Rollen à 25 m geliefert, welche im Abstand von 12 cm perforiert sind (ergibt 208 Stück/Rolle).

| | Art.-Nr. | Maße | Lieferform |
|-----------|----------|--------------|--------------|
| Klettband | 9410 | Breite 50 mm | Rolle à 25 m |



Diese Komponenten sind Teil der Systemaufbauten „Bewässerte Extensivbegrünung“ und „Klima-Gründach“. Weitere Informationen finden Sie in der Planungshilfe „Dachbegrünung 4.0“. Einfach downloaden unter www.zinco.de/downloads oder als gedruckte Version anfordern unter www.zinco.de/prospekte

„Retentions-Gründach“

Mit diesen Systemaufbauten trägt ZinCo den zunehmenden Starkregenereignissen und der daraus resultierenden Problematik hinsichtlich der Überlastung der Kanalisationsnetze Rechnung. Retentions-Spacer ermöglichen im Zusammenspiel mit Drosseln, die über oder in die Gullys eingebaut werden, einen zusätzlichen Wasseranbau auf dem Dach, ohne dass die darüber liegenden Schichten (Begrünungen, Geh- oder Fahrbeläge,...) mit dem gespeicherten Wasser in Kontakt stehen. Das zurückgehaltene Regenwasser wird dann verzögert in einem definierbaren Zeitraum an die Kanalisation abgegeben. Die Systemaufbauten „Retentions-Gründach“ kombinieren die Vorteile einer Dachbegrünung mit effektivem Regenwassermanagement. Zum Einsatz kommt der Systemaufbau auf gefällelosen Dächern.

Retentions-Spacer RS 60

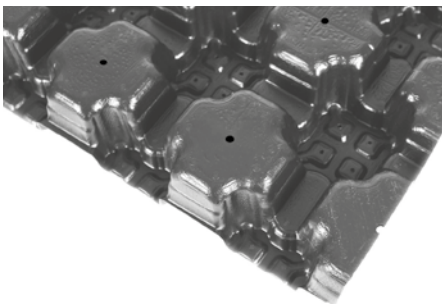

Leistungsfähiges und extrem transportfreundliches Spacer-Element aus tiefgezogenem RC-Polyolefin, Höhe ca. 60 mm; Flächenmasse ca. 2,2 kg/m²; mit unterseitigem Mehrrichtungskanalssystem und Verbindungsnoppen an Stirn- und Längsseiten, max. Einstauvolumen ca. 55 l/m²; Druckfestigkeit nach DIN EN ISO 25619-2: 40 kPa; zum Einsatz bei Retentions-Gründächern auf Dachflächen ohne Gefälle.

| | Art.-Nr. | Maße | Lieferform | Palette |
|-------------------------|----------|--|----------------------------------|--|
| Retentions-Spacer RS 60 | 3408 | ca. 2,30 m × 1,03 m (netto 2,25 m × 1,00 m) | Platte à ca. 2,30 m ² | 100 Platten/ 225 m ² netto |

Retentions-Spacer RSX 65 / RSX 100

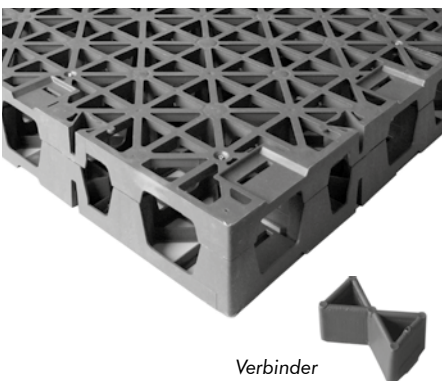

Verbinder

Leistungsfähiges, hochbelastbares und trotzdem leichtes Spacer-Element, im Spritzgussverfahren hergestellt aus Polypropylen, Farbe Grün, Höhe ca. 65 mm bzw. 100 mm; mit innen liegendem Hohlraumsystem; max. Einstauvolumen ca. 60 l/m² bzw. 95 l/m²; Druckfestigkeit nach DIN EN ISO 25619-2: 500 kPa, zum Einsatz bei Retentions-Gründächern auf Dachflächen ohne Gefälle; auf denen z.B. Geh- oder Fahrbeläge oder hohe Substratschüttungen realisiert werden sollen.

| | Art.-Nr. | Maße | Lieferform | Palette |
|---------------------------|----------|-----------------|---------------------------|----------------------------------|
| Retentions-Spacer RSX 65 | 3402 | ca. 0,6 × 0,6 m | St. à 0,36 m ² | 148 Stück/53,28 m ² |
| Retentions-Spacer RSX 100 | 3403 | ca. 0,6 × 0,6 m | St. à 0,36 m ² | 96 Stück/34,56 m ² |
| weitere Höhen auf Anfrage | | | | |
| Verbinder | 9622 | | Bedarf 4 Stck/Element | Verpackungseinheit 100 Stck./Pck |

Retentions-Drossel-Set RDS 48 / RDS 28

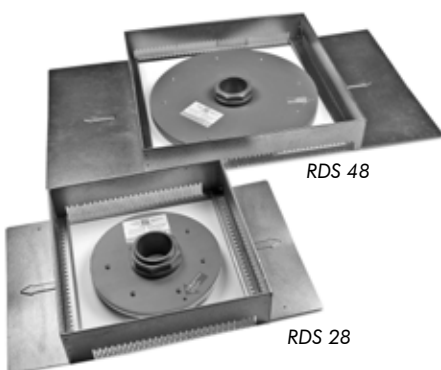

RDS 48

RDS 28

Set bestehend aus **Retentions-Drossel RD 48** + **Kontrollschacht KS 10/57** (siehe Seite 27); **Retentionsdrossel** einstellbar; zum Einbau über Flachdachabläufen mit Schraubflansch, Flansch aus Hart-PVC; Überlaufstutzen und Einstellringe aus Kunststoff; Durchmesser Flansch ca. 480 mm; Durchmesser Überlaufstutzen ca. 75 mm; Überlaufhöhe max. ca. 85 mm; Gewicht ca. 4,5 kg.

Set bestehend aus **Retentions-Drossel RD 28** + **Kontrollschacht KS 10/40** (siehe Seite 27); **Retentionsdrossel** einstellbar, zum Einbau über Flachdachabläufen mit Anschlusskragen, Flansch aus Hart-PVC. Überlaufstutzen und Einstellringe aus Kunststoff; Durchmesser Flansch ca. 280 mm; Durchmesser Überlaufstutzen ca. 75 mm; Überlaufhöhe max. ca. 85 mm; Gewicht ca. 2,0 kg.

Bei Bedarf, abhängig vom eingesetzten Schichtaufbau:

Aufstockelement KSA 10/40 bzw. **KSA 10/57**; Gewicht ca. 1,5 kg bzw. 2,0 kg (siehe Seite 27)

| | Art.-Nr. | Lieferform |
|-------------------------------|----------|------------|
| Retentions-Drossel-Set RDS 28 | 4000 | Set |
| Retentions-Drossel-Set RDS 48 | 4002 | Set |

Kontrollschächte

Begrünte Dächer müssen dauerhaft und sicher entwässert werden. Voraussetzung dafür ist, dass die Dachabläufe jederzeit ohne großen Aufwand kontrolliert und gereinigt werden können. Hierzu wird über jeden Dachablauf ein Kontrollschacht gesetzt. Die Schachthöhe kann der entsprechenden Aufbauhöhe angepasst werden.

Kontrollschächte / Aufstockelemente

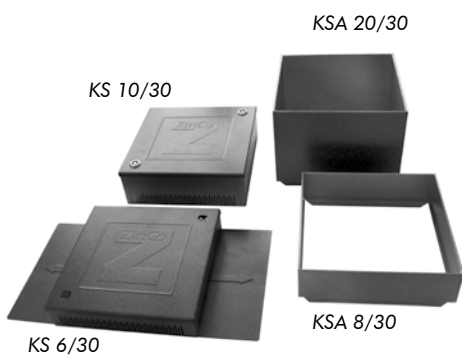

Kontrollschächte aus kunststoffbeschichtetem Aluminium, Deckel und Aufstockelemente aus verzinktem und kunststoffbeschichtetem Stahlblech; zum Aufsetzen auf die Dränelemente, in Kombination mit Retentionsdrosseln oder zum Einbau in Schüttstoffe; passend für alle Gullygrößen. Bei Bedarf lassen sich die Kontrollschächte auch verriegeln. Durch Kombination mit den Aufstockelementen KSA sind die Kontrollschächte auch bei höheren Schichtaufbauten einsetzbar. Schacht-Außenmaß der 30er Reihe: ca. 300 × 300 mm; bei ausgezogenem Flansch: ca. 300 × 530 mm; Öffnungsmaß: 240 × 240 mm. KS 10/40 bei ausgezogenem Flansch ca. 400 × 630 mm, KS 10/57 bei ausgezogenem Flansch ca. 570 × 1000 mm; Öffnungsmaß KS 10/40 ca. 340 × 340 mm, KS 10/57 ca. 500 × 500 mm

| | Art.-Nr. | Höhe | Lieferform |
|--|----------|------------|------------|
| Kontrollschacht KS 6/30-GR | 4005 | ca. 60 mm | Stück |
| Kontrollschacht KS 6/30 (Gewicht 2,6 kg) | 4006 | ca. 60 mm | Stück |
| Kontrollschacht KS 10/30-GR | 4009 | ca. 100 mm | Stück |
| Kontrollschacht KS 10/30 (Gewicht 2,8 kg) | 4010 | ca. 100 mm | Stück |
| Kontrollschacht KS 10/40 (Gewicht 4,5 kg) | 4011* | ca. 100 mm | Stück |
| Kontrollschacht KS 10/57 (Gewicht 9,0 kg) | 4014* | ca. 100 mm | Stück |
| Aufstockelement KSA 8/30 (Gewicht 1,0 kg) | 4008 | ca. 80 mm | Stück |
| Aufstockelement KSA 20/30 (Gewicht 2,0 kg) | 4020 | ca. 200 mm | Stück |
| Aufstockelement KSA 10/40 (Gewicht 1,5 kg) | 4012 | ca. 100 mm | Stück |
| Aufstockelement KSA 10/57 (Gewicht 2,0 kg) | 4015 | ca. 100 mm | Stück |
| Verriegelungsset | 9031 | | Set |

Kontrollschächte auf Anfrage auch in Edelstahl lieferbar.

* Verriegelungsset im Lieferumfang enthalten.

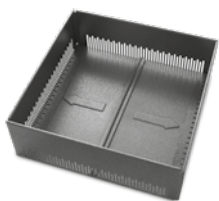

Transportzustand
(Flansch eingeschoben)

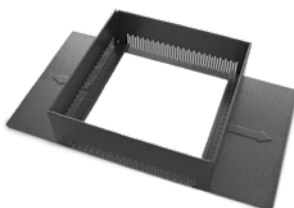

Einbauzustand
(Flansch ausgeschoben)

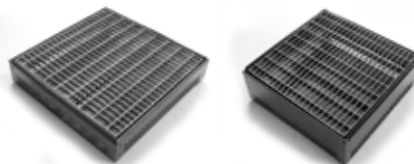

Kontrollschacht KS 6/30-GR und KS 10/30-GR
mit herausnehmbarem feuerverzinktem Gitterrost

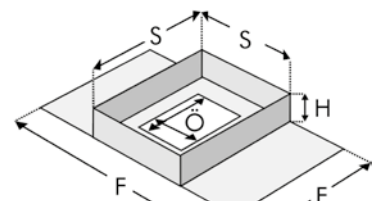

H = Höhe
S = Schacht-Außenmaß
F = Flansch
Ö = Öffnungsmaß

Durch das mit Gebrauchsmuster geschützte Prinzip der Schiebeflansche sind die Kontrollschächte zum Transport sehr kompakt.

Kontrollschächte

Attika-Kontrollschacht AKS 8



Kontrollschacht aus verzinktem und beschichtetem Stahlblech; mit dreiseitigem Flansch; speziell für in der Attika liegende Abläufe oder Wasserspeier; auch an Aufkantungungen mit Dämmstoffkeil einsetzbar, da Ecken perforiert und ohne Werkzeuge schräg abknickbar; kombinierbar mit den Aufstockelement KSA 8/30 und KSA 20/30, siehe oben. Schacht-Außenmaß: ca. 300 mm × 300mm; Öffnungsmaß: ca. 240 mm × 240 mm; Flansch an drei Seiten ca. 85 mm.

| | Art.-Nr. | Höhe | Lieferform |
|--|----------|------------|------------|
| Attika-Kontrollschacht AKS 8 (Gewicht 2,9 kg) | 4007 | ca. 80 mm | Stück |
| Aufstockelement KSA 8/30 (Gewicht 1,0 kg) | 4008 | ca. 80 mm | Stück |
| Aufstockelement KSA 20/30 (Gewicht 2,0 kg) | 4020 | ca. 200 mm | Stück |
| Verriegelungsset | 9031 | | Set |

Kontrollschacht KS 30/30-Edelstahl / Aufstockelement



Hochwertiger Kontrollschacht aus **Edelstahl (V2A)** mit ringsumlaufender Schlitzlochung zur Aufnahme von Dränwasser; verschließbarer, trittstabiler Deckel mit Wassereinlassöffnungen und mit in der Höhe verschiebbarer Folien-Manschette zum lückenlosen Anschluss des Systemfiltervlieses. Farbe: Edelstahl natur; Gewicht: ca. 4,0 kg; Schacht-Außenmaß: ca. 300mm × 300mm; Öffnungsmaß: ca. 240 mm × 240 mm.

| | Art.-Nr. | Höhe | Lieferform |
|--|----------|------------|------------|
| Kontrollschacht KS 30/30-Edelstahl (mit Edelstahldeckel) | 4035 | ca. 300 mm | Stück |
| Aufstockelement KSA 15-E (Gewicht: ca. 1,8 kg) | 4036 | ca. 150 mm | Stück |
| Kontrollschacht KS 30/30-Edelstahl-„B“ (mit befüll-/begrünbarem Deckel) | 4038 | ca. 360 mm | Stück |

Bewässerungsautomaten/Zubehör

Die Bewässerung anspruchsvoller Dachgärten erfolgt am besten innerhalb der Dränschicht durch Wasseranstauelemente auf der Dachabdichtung. Dabei kann die angestaute Wassermenge über Bewässerungsautomaten reguliert werden. ZinCo Bewässerungsautomaten sind generell mechanisch schwimmergesteuert. Die Bewässerung sollte aus ökologischen Gründen möglichst mit **Regenwasser, z. B. aus einer Zisterne**, erfolgen; aber auch der Einsatz von Trinkwasser ist möglich.

Bewässerungsautomat B 32

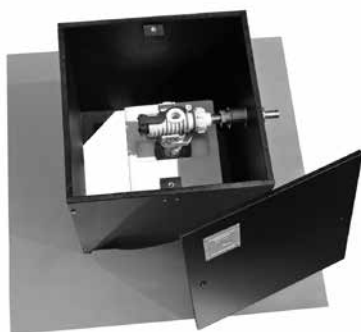

Bewässerungsautomat aus schlagzähem **Polyethylen**; mit robuster, **mechanischer Schwimmersteuerung**; Deckel verschließbar. Gemäß DIN 1988 ist ein Geräteventil bauseits erforderlich. Bei Bedarf ist der B 32 auch mit Folien-Manschette lieferbar (wie Abbildung Kontrollschacht KS 30-Edelstahl auf Seite 28). Farbe: schwarz; Anschluss: 1/2"- Rohr- oder Schlauchleitung. Gewicht: ca. 7 kg; Schacht-Außenmaß: ca. 300 mm × 300 mm; Öffnungsmaß: ca. 270 mm × 270 mm.

| | Art.-Nr. | Höhe | Lieferform |
|--------------------------|----------|------------|------------|
| Bewässerungsautomat B 32 | 4031 | ca. 320 mm | Stück |

Auf Wunsch ist der B 32 auch in Edelstahl lieferbar.

Anstaeuelement Kupfer/PE



Anstaeuelement Kupfer: Zur Bildung eines Wasseranstaues auf der Dachabdichtung für eine Langzeitbewässerung, vor allem von Intensivbegrünungen; aus Kupfer mit Klebeflansch und abnehmbarem Aufsatzstück; inkl. Dichtungsring; zum Einkleben in bituminöse Abdichtungen; Aufsatzstück für Anstauhöhe: ca. 40 mm. Durchmesser Stutzen: ca. 90 mm; Gewicht: ca. 1,0 kg.

Anstaeuelement PE: Wie Anstaeuelement Kupfer, jedoch mit Flansch aus Polyethylen zum Einbinden in Abdichtungs- oder Wurzelschutzbahnen aus FPO (z. B. Wurzelschutzbahn WSB 100-PO); Gewicht: ca. 0,5 kg.

| | Art.-Nr. | Lieferform |
|-----------------------|----------|------------|
| Anstaeuelement Kupfer | 4140 | Stück |
| Anstaeuelement PE | 4142 | Stück |

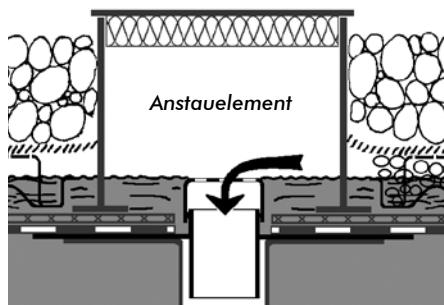

Fassaden- und Terrassenrinnen

Fassadenrinnen FR - Stahl verzinkt und pulverbeschichtet

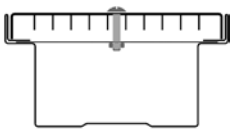
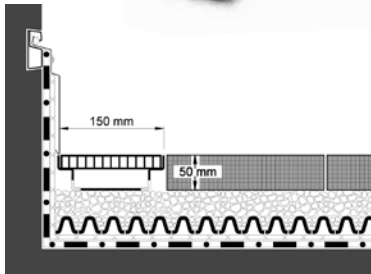

Stabile, an den Stößen verschraubbare Rinne aus Stahlblech, verzinkt und kunststoffbeschichtet, mit begehbarem, feuerverzinktem Gitterrost; sichert den zügigen Abfluss des an Fassaden verstärkt anfallenden Niederschlagswassers; ermöglicht niedrige Anschlusskonstruktionen im Tür- und Terrassenbereich (Sonderlösung nach DIN und Flachdachrichtlinien). Endstücke können bei Bedarf von Hand nach innen geklappt werden (nur bei FR 75); Rost-Maschenweite: ca. 33 mm × 11 mm; Breite: ca. 150 mm.

| | Art.-Nr. | Höhe | Lieferform |
|--|----------|-----------|------------|
| FR 50-1 (Länge ca. 1,00 m; Gewicht: ca. 4,7 kg) | 4741 | ca. 50 mm | Stück |
| FR 50-2 (Länge ca. 2,00 m; Gewicht: ca. 9,2 kg) | 4742 | ca. 50 mm | Stück |
| FR 75-1 (Länge ca. 1,00 m; Gewicht: ca. 5,0 kg) | 4751 | ca. 75 mm | Stück |
| FR 75-2 (Länge ca. 2,00 m; Gewicht: ca. 9,8 kg) | 4752 | ca. 75 mm | Stück |
| 90°-Eckstück für FR 50 (Gewicht: ca. 4,0 kg) | 4745 | ca. 50 mm | Stück |
| 90°-Eckstück für FR 75 (Gewicht: ca. 4,3 kg) | 4755 | ca. 75 mm | Stück |
| Schenkellänge jeweils ca. 500 × 500 mm) | | | |
| Schraubensatz zur Verbindung der Fassaden- und Terrassenrinnen | 9130 | | Stück |
| Pass-Stücke, Zuschnitte nach Angabe | 4998 | | Stück |
| Rostsicherung zur Verschraubung des Gitterrostes von FR 50 und FR 75 | 9135 | | Stück |

Fassadenrinnen FR - Vario

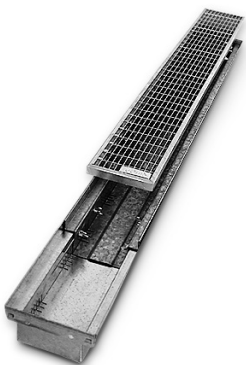

Wie auf Seite 30, jedoch längenverstellbar durch teleskopartig verschiebbaren Rinnenkörper. Der Gitterrost ist entsprechend abzulängen und an der Schnittstelle gegen Korrosion zu schützen. Erhältlich in den Maßen 0,60 m–1,00 m und 1,15 m–2,00 m; Höhe 50 mm; Gewicht: 5,4 kg bzw. 10,0 kg.

| | Art.-Nr. | Höhe | Lieferform |
|---|----------|-----------|------------|
| FR 50-Vario 100 (längenverstellbar von 0,60 m bis 1,00 m) | 4746 | ca. 50 mm | Stück |
| FR 50-Vario 200 (längenverstellbar von 1,15 m bis 2,00 m) | 4744 | ca. 50 mm | Stück |
| Kaltverzinkspray (400 ml) | 9540 | | Stück |

Fassaden- und Terrassenrinnen

Fassaden- und Terrassenrinnen FTR



Von oben höhenverstellbare Entwässerungsrinne aus Aluminium; Abdeckung mit Langlochschlitzung: ca. 30 mm × 8 mm oder mit feuerverzinktem Gitterrost; Maschenweite: ca. 33 mm × 11 mm. Die Rinne sichert den zügigen Abfluss des an Fassaden verstärkt anfallenden Niederschlagswassers und ermöglicht niedrige Anschlusskonstruktionen im Tür- und Terrassenbereich. Rinnenkörper seitlich geschlitzt; Schlitzbreite ca. 3 mm; mit integriertem Stoßverbinder, der in hochgeklapptem Zustand auch als Abschluss dient.

| | Art.-Nr. | Maße | Lieferform |
|---|----------|--------------------------|------------|
| FTR 55/75-A (mit Alu-Abdeckung verstellbar 55-75 mm; Gewicht: ca. 2,5 kg) | 4747 | ca. L: 1,00 m, B: 145 mm | Stück |
| FTR 75/100-A (mit Alu-Abdeckung verstellbar 75-100 mm; Gewicht: ca. 2,7 kg) | 4757 | ca. L: 1,00 m, B: 145 mm | Stück |
| FTR 55/75-Eck, 90°-Eckstück (mit Alu-Abdeckung; Gewicht: ca. 1,1 kg; Schenkellänge außen: ca. 250 mm × 250 mm) | 4749 | ca. L: 0,25 m, B: 145 mm | Stück |
| FTR 75/100-Eck, 90°-Eckstück (mit Alu-Abdeckung; Gewicht: ca. 1,2 kg; Schenkellänge außen: ca. 250 mm × 250 mm) | 4759 | ca. L: 0,25 m, B: 145 mm | Stück |
| FTR 55/75-G (mit Gitterrost-Abdeckung verstellbar 55-75 mm; Gewicht: ca. 5,5 kg) | 4748 | ca. L: 1,00 m, B: 145 mm | Stück |
| FTR 75/100-G (mit Gitterrost-Abdeckung verstellbar 75-100 mm; Gewicht: ca. 5,7 kg) | 4758 | ca. L: 1,00 m, B: 145 mm | Stück |

Balkonrinne

Balkon- und Terrassenrinnen BTR - Edelstahl

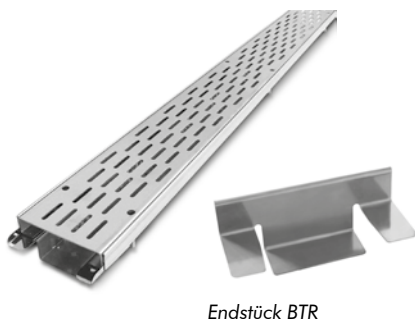

Höhenverstellbare Rinne aus hochwertigem Edelstahl; Abdeckung mit Langlochschlitzung, Rinnenkörper unten/seitlich geschlitzt, einschließlich Stoßverbinder. Rinnenbreite: ca. 107 mm; Breite der Abdeckung: 100 mm; Höhenverstellbereich: ca. 40 bis 55 mm.

| | Art.-Nr. | Länge | Lieferform |
|---|----------|---------------------|------------|
| Balkon- und Terrassenrinne BTR (Gewicht: ca. 3,6 kg) | 4771 | ca. 1,00 m | Stück |
| Vorgefertigte 90°-Eckstücke für BTR (Gewicht: ca. 1,2 kg) | 4775 | ca. 220 mm × 220 mm | Stück |
| Endstück zum Einschieben in die BTR | 4773 | | Stück |

Entwässerungsroste/-schacht

Terrassenroste – höhenverstellbar

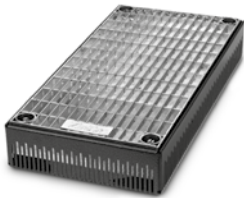

Höhenverstellbare Entwässerungsroste aus verzinktem Stahl mit beschichtetem Kiesfangrahmen. Die grobe Höhenanpassung erfolgt durch Wahl des entsprechenden Kiesfangrahmens; bei Bedarf in Kombination mit dem 60 mm hohen Aufstockelement; die Feinjustierung mit einem Schraubendreher von oben, ohne Ausbau des Rostes. Auf diese Weise ist der höhenverstellbare Terrassenrost 40 × 40 für Aufbauhöhen von 65 mm bis 185 mm geeignet.

Zum direkten Einbau in Plattenbeläge über dem Ablauf;
Rost-Maschenweite: ca. 33 mm × 12 mm.

| | Art.-Nr. | Außenmaß | Öffnungsmaß | Höhe | Lieferform |
|----------------------------------|----------|---------------------|-----------------|-------------|------------|
| TR-H 40 × 40-65 | 4404 | ca. 400 mm × 400 mm | ca.340 × 340 mm | 65 - 95 mm | Stück |
| TR-H 40 × 40-95 | 4409 | ca. 400 mm × 400 mm | ca.340 × 340 mm | 95 - 125 mm | Stück |
| TR-H 40 × 20-65 | 4402 | ca. 400 mm × 200 mm | ca.340 × 140 mm | 65 - 95 mm | Stück |
| TR-H 50 × 50-65 | 4405 | ca. 500 mm × 500 mm | ca.440 × 440 mm | 65 - 95 mm | Stück |
| Aufstockelement für TR-H 40 × 40 | 4412 | ca. 400 mm × 400 mm | ca.340 × 340 mm | 60 mm | Stück |

Terrassenroste-TR-H 40 × 40 - Edelstahl



Optisch ansprechender Terrassenrost aus Edelstahl für Aufbauhöhen von 65–95 mm; höhenverstellbar mit Schraubendreher von oben; Abdeckung mit Langlöchern passend zur Optik der BTR-Rinne.

| | Art.-Nr. | Außenmaß | Öffnungsmaß | Höhe | Lieferform |
|-----------------|----------|---------------------|-----------------|------------|------------|
| TR-H 40 × 40-65 | 4474 | ca. 400 mm × 400 mm | ca.340 × 340 mm | 65 - 95 mm | Stück |

Befahrbarer Entwässerungsschacht BES / Aufstockelement

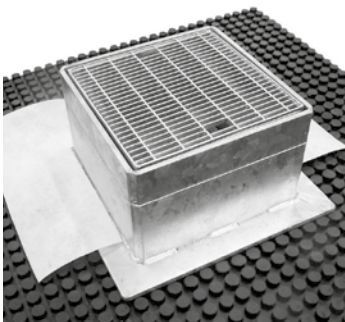

Befahrbarer Entwässerungsschacht aus feuerverzinktem Stahl; Schacht-Außenmaß ca. 300 mm × 300 mm; Flansch: ca. 400 mm × 400 mm; mit verschraubtem Gitterrost; Maschenweite: ca. 11 × 41 mm; Sandfang aus Aluminium und druckverteilendem Auflageflansch; Öffnungsmaß: ca. 200 mm × 200 mm.

| | Art.-Nr. | Höhe | Lieferform |
|---|----------|------------|------------|
| BES 125 (Gewicht: ca. 26,0 kg) | 4812 | ca. 125 mm | Stück |
| BES 200 (Gewicht: ca. 32,0 kg) | 4820 | ca. 200 mm | Stück |
| BES 300 (Gewicht: ca. 39,0 kg) | 4830 | ca. 300 mm | Stück |
| Aufstockelement für BES (Gewicht: ca. 8,0 kg) | 4825 | ca. 25 mm | Stück |
| EL 202-Auflagering für BES | 3225 | ca. 20 mm | Stück |

Abgrenzungen

Betonwinkelstein



Inneneck



Außeneck

Betonwinkelstein

zur Einfassung von Pflanzbereichen; zur Abgrenzung von Geh- und Terrassenbelägen oder zur Ausbildung von Trögen, etc. Schenkellängen: 250 mm × 300 mm; beidseitig verwendbar; Länge 500 mm; Gewicht: nur ca. 28,5 kg.

Innenecken

Zwei im Winkel von 45° auf Gehrung gesägte Winkelsteine; zur Bildung eines 90°-Innenecks. Schenkellänge: ca. 480 mm × 480 mm; Gesamtgewicht: ca. 46 kg–48 kg.

Außenecken

Zwei im Winkel von 45° auf Gehrung gesägte Winkelsteine; zur Bildung eines 90°-Außenecks. Schenkellänge: ca. 230 mm × 230 mm; Gesamtgewicht: ca. 33 kg–35kg.

| | Art.-Nr. | Maße | Lieferform | Palette |
|------------------|----------|------------------------------|------------|----------|
| Betonwinkelstein | 5025 | ca. 500 mm × 300 mm × 250 mm | Stück | 40 Stück |
| Innenecken | 5028 | H: ca. 250 mm | Stück | 10 Stück |
| | 5030 | H: ca. 300 mm | Stück | 10 Stück |
| Außenecken | 5029 | H: ca. 250 mm | Stück | 10 Stück |
| | 5031 | H: ca. 300 mm | Stück | 10 Stück |

Edelstahl-Blende für Betonwinkelstein



Blende für Betonwinkelstein aus gekantetem, foliertem Edelstahlblech; Höhe 240 mm; damit bei beiden Verlegearten (250- oder 300 mm-Schenkel nach oben) einsetzbar; Profillänge 2 m; mit integriertem Stoßverbinder. Vorgefertigte Innen- und Außenecken auf Anfrage; Gewicht: ca. 5,0 kg.

| | Art.-Nr. | Maße | Lieferform |
|-----------------------------|----------|----------------------|------------|
| Blende für Betonwinkelstein | 5035 | L: 2,00 m, H: 240 mm | Stück |

Die Blenden sind auf Anfrage auch in anderen Farben bzw. Materialien lieferbar.

Dachtraufprofile TRP

Traufprofile TRP 80 / TRP 140



Extra starke Winkelprofile aus Edelstahl, insbesondere zur Einfassung von Terrassenflächen und Gehbelägen, aber auch einsetzbar als Kiesfangleiste oder bei fehlender Aufkantung an der Dachtraufe bzw. am Dachrand. Das TRP 140 kann in Verbindung mit Traufschubhaltern auch als Traufabschluss bei begrüntem Schrägdächern eingesetzt werden. Lochung im Auflageschenkel und Schlitzlochung für Wasserdurchlass wie bei den Standard-Dachtraufprofilen; mit angeschweißten Stoßverbindern für fluchtgerechte Kanten; Schenkelhöhen 80 mm und 140 mm; Länge: jeweils ca. 3 m.

| | Art.-Nr. | Maße | Lieferform |
|---------|----------|----------------------|------------|
| TRP 80 | 7780 | L: 3,00 m, H: 80 mm | Stück |
| TRP 140 | 7782 | L: 3,00 m, H: 140 mm | Stück |

Dachtraufprofile DP

Dachtraufprofile DP 55 / DP 80 / DP 120

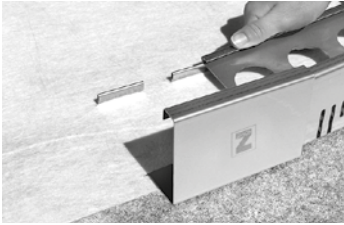

Winkelprofil aus Metall; zur Einfassung von Begrünungen; als Kiesfangleiste oder bei fehlender Aufkantung an der Dachtraufe bzw. am Dachrand. Durchgehende Lochung im Auflageschenkel. Diese ermöglicht ähnlich einer „Nietverbindung“ die dauerhafte Fixierung der Dachtraufprofile auf der Abdichtung. Schlitzlochung für Wasserdurchlass: ca. 85 cm²/m; Länge: ca. 3 m. Passende Stoßverbinder aus Aluminium zur fachgerechten Stoßausbildung (Stoßfuge: ca. 5 mm) des Dachtraufprofils. Passende Außenecken in den jeweiligen Profilhöhen; Schenkellänge: ca. 250 mm × 250 mm.

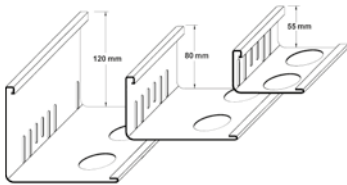

Stoßverbinder

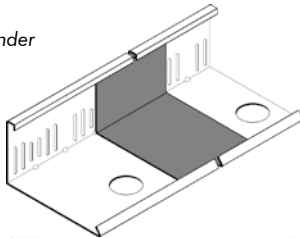

Außenecke



Innenecke

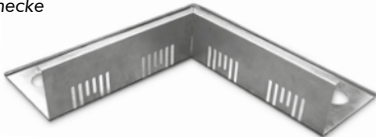

| | Art.-Nr. | Höhe | Lieferform |
|------------------------------|----------|------------|------------------------|
| DP 55-A Aluminium | 7777 | ca. 55 mm | Bund à 10 Stück (30 m) |
| DP 55-E Edelstahl | 7779 | ca. 55 mm | Bund à 10 Stück (30 m) |
| Außenecke DP 55-A Aluminium | 7792 | ca. 55 mm | Stück |
| Außenecke DP 55-E Edelstahl | 7793 | ca. 55 mm | Stück |
| Innenecke DP 55-A Aluminium | 7707 | ca. 55 mm | Stück |
| Innenecke DP 55-E Edelstahl | 7706 | ca. 55 mm | Stück |
| Stoßverbinder für DP 55 | 7778 | ca. 55 mm | Stück |
| DP 80-A Aluminium | 7781 | ca. 80 mm | Bund à 10 Stück (30 m) |
| DP 80-E Edelstahl | 7784 | ca. 80 mm | Bund à 10 Stück (30 m) |
| Außenecke DP 80-A Aluminium | 7794 | ca. 80 mm | Stück |
| Außenecke DP 80-E Edelstahl | 7795 | ca. 80 mm | Stück |
| Innenecke DP 80-A Aluminium | 7710 | ca. 80 mm | Stück |
| Innenecke DP 80-E Edelstahl | 7709 | ca. 80 mm | Stück |
| Stoßverbinder für DP 80 | 7783 | ca. 80 mm | Stück |
| DP 120-A Aluminium | 7785 | ca. 120 mm | Bund à 10 Stück (30 m) |
| DP 120-E Edelstahl | 7788 | ca. 120 mm | Bund à 10 Stück (30 m) |
| Außenecke DP 120-A Aluminium | 7796 | ca. 120 mm | Stück |
| Außenecke DP 120-E Edelstahl | 7797 | ca. 120 mm | Stück |
| Innenecke DP 120-A Aluminium | 7714 | ca. 120 mm | Stück |
| Innenecke DP 120-E Edelstahl | 7713 | ca. 120 mm | Stück |
| Stoßverbinder für DP 120 | 7787 | ca. 120 mm | Stück |

DP-FIX

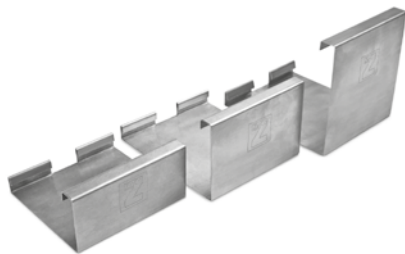

Die ideale Art, die DP-Profile zu fixieren, ohne in die Dachabdichtung einzugreifen. Der DP-Fix-Halter aus Aluminium wird mit einer 750 mm × 500 mm großen, vorgeschlitzten Fixiermatte geliefert. Als Stoßverbinder sorgt er für ein homogenes Erscheinungsbild. Es kann bis zu einer Dachneigung von 5° als Abschlussprofil, zur Einfassung von Begrünungen, als Kiesfangleiste oder als Übergangsprofil (Kies/Begrünung/Plattenbelag) eingesetzt werden. Auf Anfrage auch in Edelstahl erhältlich.

| | Art.-Nr. | Höhe | Lieferform |
|--------------------------------|----------|--------|------------|
| DP-FIX 55 (inkl. Fixiermatte) | 7705 | 55 mm | Stück |
| DP-FIX 80 (inkl. Fixiermatte) | 7708 | 80 mm | Stück |
| DP-FIX 120 (inkl. Fixiermatte) | 7712 | 120 mm | Stück |

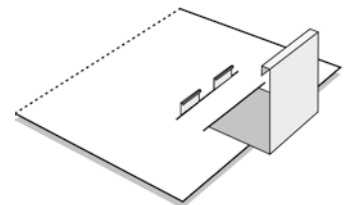
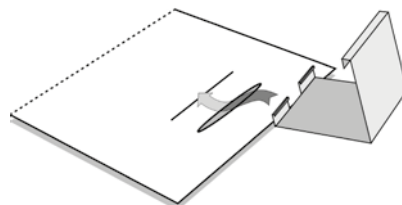
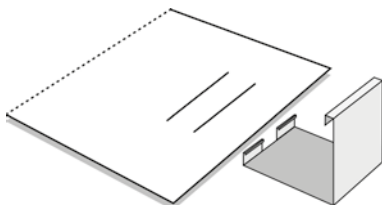

Kiesleisten

Zur sauberen Trennung z.B. von Substrat und Kiesstreifen bieten wir Ihnen Kiesleisten und Trennprofile. Aufgrund der Produktion im Strangpreßverfahren sind die Kiesleisten sehr stabil. Außerdem können sie beidseitig verwendet werden, so dass Sie mit einem Produkt zwei Höhen bedienen können. Und durch die Profillänge von nur 2 m sind die Kiesleisten gut zu transportieren, zu lagern und zu verarbeiten.

Kiesleiste KL 60/80 / Kiesleiste KL 80/100 Kiesleiste KL 100/120 / Kiesleiste KL 140/160

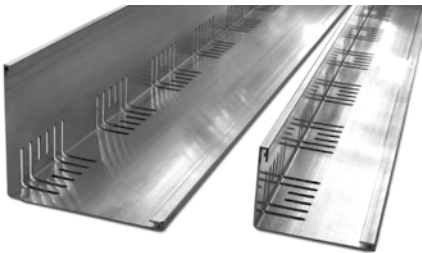

Beidseitig verwendbare Winkelprofile aus stranggepresstem Aluminium natur mit Entwässerungsschlitzen über Eck; zur Trennung unterschiedlicher Aufbauten, wie z.B. Kiesrandstreifen zu Begrünungen, Randstreifen aus Zincolit® oder ähnlichem.

- Kiesleiste KL 60/80: Materialstärke ca. 1,5 mm; Länge ca. 2,0 m; Gewicht ca. 1,1 kg/Stück
- Kiesleiste KL 80/100: Materialstärke ca. 1,5 mm, Länge ca. 2,0 m; Gewicht ca. 1,6 kg/Stück
- Kiesleiste KL 100/120: Materialstärke ca. 1,8 mm, Länge ca. 2,0 m; Gewicht ca. 2,1 kg/Stück
- Kiesleiste KL 140/160: Materialstärke im Mittel 2,2 mm, Länge ca. 2,0 m; Gewicht ca. 4,0 kg/Stück, mit integriertem Stoßverbinder.

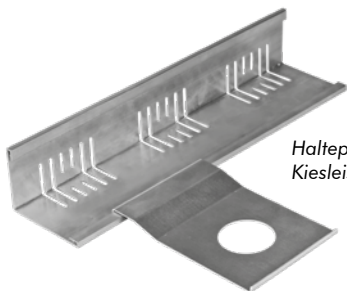

Halteprofil für
Kiesleisten

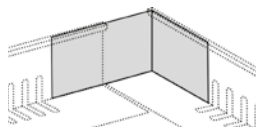

Ausbildung einer
Außenecke mittels
Eckverbinder

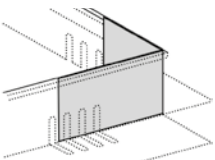

Ausbildung einer
Innenecke mittels
Eckverbinder



Halteblech für Kiesleiste
mit LF150

| | Art.-Nr. | Höhe | Lieferform |
|--------------------------------------|----------|-------------------|------------------------|
| KL 60/80 | 7760 | ca. 60/80 mm | Bund à 15 Stück (30 m) |
| Stoßverbinder für KL 60/80 | 7907 | ca. 60/80 mm | 15 Stück |
| Eckverbinder für 60 mm | 7916 | 60 mm | 10 Stück |
| Eckverbinder für 80 mm | 7917 | 80 mm | 10 Stück |
| KL 80/100 | 7767 | ca. 80/100 mm | Bund à 10 Stück (20 m) |
| Stoßverbinder für KL 80/100 | 7909 | ca. 80/100 mm | 10 Stück |
| Eckverbinder für 80 mm | 7917 | 80 mm | 10 Stück |
| Eckverbinder für 100 mm | 7918 | 100 mm | 10 Stück |
| KL 100/120 | 7765 | ca. 100/120 mm | Bund à 10 Stück (20 m) |
| Stoßverbinder für KL 100/120 | 7911 | ca. 100/120 mm | 10 Stück |
| Eckverbinder für 100 mm | 7918 | 100 mm | 10 Stück |
| Eckverbinder für 120 mm | 7919 | 120 mm | 10 Stück |
| KL 140/160 | 7745 | ca. 140/160 mm | Bund à 10 Stück (20 m) |
| Stoßverbinder für KL 140/160 | 7746 | ca. 140/160 mm | 10 Stück |
| Eckverbinder für 140 mm | 7920 | 140 mm | 10 Stück |
| Eckverbinder für 160 mm | 7921 | 160 mm | 10 Stück |
| Halteblech für Kiesleisten auf LF150 | 7902 | B 48 mm/ L 95 mm | Pack à 5 Stück |
| Halteprofil für Kiesleisten | 7905 | B 100 mm/ L 150mm | 10 Stück |

Geschweißte Ecken als Fertigteil auf Anfrage erhältlich.

Klemm- und Schutzprofile

An den Anschlüssen müssen hochgeführte Abdichtungen am oberen Rand gegen Abrutschen gesichert werden und mind. 15 cm über Oberkante Belag geführt werden (Flachdachrichtlinien 4.3 „Anschlüsse an aufgehende Bauteile“). Ausnahmefälle sind Anschlüsse an Türen (Flachdachrichtlinien 4.4). Jedoch sollte die Anschlusshöhe mind. 5 cm über Oberfläche Belag betragen und ein einwandfreier Wasserablauf sichergestellt sein (Sonderkonstruktion mit Rinne). Der obere Abschluss von Anschlüssen muss regensicher sein. Klemmschienen, die die Regensicherheit übernehmen, müssen biegesteif sein. Der Befestigungsabstand soll nicht mehr als 20 cm betragen.

Klemmprofil AP 40



Schlankes Anpressprofil z. B. zur Fixierung von Wurzelschutzbahnen bzw. -folien oder von Teichbahnen an Betontrögen, Winkelsteinen etc.; aus Aluminium-natur; stranggepresst; vorgelocht im Abstand von ca. 200 mm; Profil-Höhe: ca. 40 mm.

| | Art.-Nr. | Länge | Lieferform |
|-------------------|----------|--------|-----------------|
| Klemmprofil AP 40 | 7620 | 3,00 m | Bund à 10 Stück |

Klemmprofil AP 60

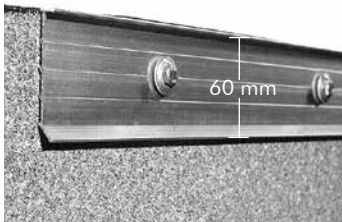

Anpressprofil gemäß Punkt 4.2.1 der Flachdachrichtlinien für Folien- und Bitumenabdichtungen; aus Aluminium-natur; stranggepresst; mit breiter Auflagefläche; vorgelocht im Abstand von ca. 200 mm. Profil-Höhe: ca. 60 mm.

| | Art.-Nr. | Länge | Lieferform |
|---------------------|----------|---------------------|-----------------|
| AP 60 | 7625 | 3,00 m | Bund à 20 Stück |
| AP 60 Innenecke | 7626 | ca. 0,25 m × 0,25 m | Stück |
| AP 60 Außenecke | 7627 | ca. 0,25 m × 0,25 m | Stück |
| AP 60 Stoßverbinder | 7628 | | Stück |

Klemm- und Schutzprofil AP 150

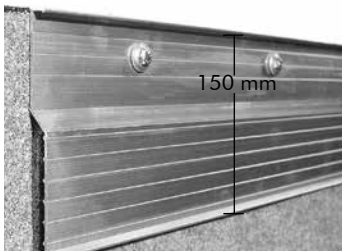

Anpress- und Schutzprofil gegen UV-Strahlung und Witterungseinflüsse; für Folien- und Bitumenabdichtungen; aus Aluminium-natur; stranggepresst; mit breiter Auflagefläche; entsprechend den Flachdachrichtlinien; vorgelocht im Abstand von ca. 200 mm; Profil-Höhe: ca. 150 mm.

| | Art.-Nr. | Länge | Lieferform |
|----------------------|----------|---------------------|-----------------|
| AP 150 | 7640 | 3 m | Bund à 20 Stück |
| AP 150 Innenecke | 7641 | ca. 0,25 m × 0,25 m | Stück |
| AP 150 Außenecke | 7642 | ca. 0,25 m × 0,25 m | Stück |
| AP 150 Stoßverbinder | 7643 | | Stück |



Auf Anfrage auch als Abkantprofil in höherer Ausführung lieferbar.

Absturzsicherungen

Bei Arbeiten auf Dachflächen, wozu auch die Pflege und Wartung von Dachbegrünungen gehört, sind ab einer Absturzhöhe von 3 m Einrichtungen erforderlich, die das Abstürzen von Personen verhindern (geregelt in den Unfallverhütungsvorschriften und einschlägigen DIN-Normen). Als Erfinder der **(dach)durchdringungsfreien Absturzsicherung** bieten wir Ihnen mit dem System **Fallnet®** ein umfassendes Spektrum von Sicherheitseinrichtungen für jede objektspezifische Gegebenheit auf dem Dach. Vom Einzelanschlagpunkt, über Schienenlösungen bis hin zum Geländer sind alle Varianten durchdringungsfrei zu realisieren.

Fallnet® ASG-Arbeitsschutzgeländer



NEU

Arbeitsschutzgeländer als Kollektivschutz zur Absicherung bei Wartungsarbeiten auf Dachflächen mit Attika bis 5° Dachneigung als Seitenschutzsystem nach EN 13374 Klasse A. Der Einbau erfolgt ohne Dachdurchdringung mittels vollflächiger Auflast. Das Arbeitsschutzgeländer kann entweder senkrecht oder mit 67,5 Grad Neigung aufgestellt werden. Maximaler Pfostenabstand: 2,6 m.

| | Art.-Nr. | Maße | Lieferform |
|--|----------|--|------------|
| Pfostenmodul | 3480 | ca. 1,6 m × 1,2 m × 0,6 m (L × H × B) | Stück |
| Geländerholm/Zwischenholm | 9880 | ca. 2,0 m × 42 mm (L × D) | Stück |
| | 9881 | ca. 3,0 m × 42 mm (L × D) | Stück |
| | 9882 | ca. 6,0 m × 42 mm (L × D) | Stück |
| Eckverbinder für Geländerholm/Zwischenholm | 9885 | | Stück |

Fallnet® SR-Einzelanschlagpunkt



patentrechtlich
geschützt
EP 1 809 834

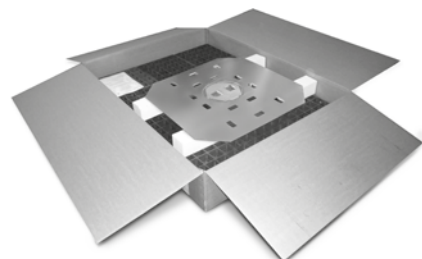

Durch Auflast gehaltene, dachdurchdringungsfreie Anschlagereinrichtung gegen Absturz gemäß DIN EN 795:2012 Typ E, bestehend aus zu einer Scheibe zusammengesteckten und mit Substrat oder Kies überschütteten Rasterelementen und einem im Innenbereich der Scheibe platzierten Anschlagpunkt mit Ringöse.

Rasterelemente: Material: RC-Polyethylen; Höhe: ca. 30 mm;

Einzelelement 330 mm × 330 mm; gesamte Länge × Breite: ca. 2,00 m × 2,67 m (Lieferung in Rastergruppen zu 1,00 m × 1,33 m).

Anschlagpunkt mit Ringöse: Stütze und Anschlagöse aus Edelstahl; Höhe ca. 200 mm; Grundplatte aus Aluminium, ca. 750 mm × 750 mm.

Das Fallnet® SR bietet folgende Systemvorteile: Geringer Flächenbedarf (5,33 m²) aufgrund der Scheibenwirkung, daher auch auf kleinen und schmalen Dachflächen einsetzbar. Variable Formgebung durch zusammengesteckte Rasterelemente. Ein nachträglicher Einbau ist problemlos möglich.

| | Art.-Nr. | Maße | Lieferform |
|---------------------------------------|----------|---|---|
| Fallnet® SR | 9050 | ca. 2,00 m × 2,67 m | 4 vorgesteckte Elemente + 1 Anschlagpunkt |
| Fallnet® SR verpackt | 9053 | ca. 2,00 m × 2,67 m Gewicht: ca. 47,0 kg | Karton: 1400 mm × 1050 mm × 230 mm |
| zusätzl. Rastergruppe für Fallnet® SR | 9051 | ca. 1,00 m × 1,33 m | 1 Element |

Absturzsicherungen

Fallnet® SR-Rail-Horizontalschienensystem

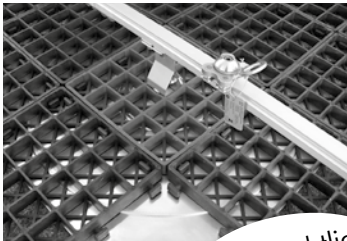

patentrechtlich
geschützt
EP 1 809 834

Rastergruppe AE

Rastergruppe M

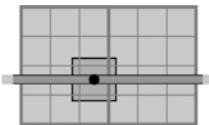
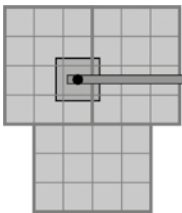

In Verbindung mit Rasterelementen, Schienenhaltern und entsprechender Überschüttung zu montierendes Schienensystem mit horizontal beweglichem Anschlagpunkt, dem sogenannten Läufer; geprüft und zertifiziert als Anschlagseinrichtung gegen Absturz gemäß DIN EN 795:2012 Typen D und E.

Rasterelemente: Material: RC-Polyethylen; Höhe: ca. 30 mm;
Lieferung in Rastergruppen zu 1,00 m × 1,33 m.

Schienenhalter: Stütze aus Edelstahl; Höhe ca. 225 mm; Grundplatte aus Aluminium ca. 750 mm × 750 mm. Max. Abstand zwischen den zwei Schienenhaltern: 4,50 m

Anschlagschiene: Material: hochfeste Aluminiumlegierung; im Standard in Längen von 2,0 m, 3,0 m und 6,0 m. Passstücke auf Anfrage.

| | Art.-Nr. | Bestandteile/Maße | Lieferform |
|---|-----------------------|---|------------|
| Rastergruppe AE (AE=Anfang und Ende) | 49047 | Rastergruppe für Schienenanfang und -ende, bestehend aus drei vorgesteckten Einheiten à 1 x 1,33 m | Stück |
| Rastergruppe M (M=Mitte) | 49057 | Rastergruppe für Schienenmitte, bestehend aus zwei vorgesteckten Einheiten à 1 x 1,33 m | Stück |
| Schienenhalter | 9057 | benötigt wird ein Schienenhalter je Rastergruppe | Stück |
| Schiene 2 m* | 49064 | blank, vorgelocht | Stück |
| Schiene 3 m* | 9065 | blank, vorgelocht | Stück |
| Schiene 6 m* | 9071 | blank, vorgelocht | Stück |
| Stoßverbinder | 9056 | aus Edelstahl, inkl. Schraubmittel | Stück |
| Endstück Schiene | 9068 | inkl. Stopper | Stück |
| 90°-Eckstück Schiene | 9069 | blank, vorgelocht | Stück |
| 3-Wege-Weiche | 49063 | für Abzweigungen im 90° Winkel | Stück |
| Läufer | 9067 | aus Edelstahl, mit Anschlagöse | Stück |
| Fallnet® Rail - Bohrset | 9527 | in Metallkassette, bestehend aus Bohrschablone, Spiralbohrer Ø 10,5 mm, 90°-Kegelsenker Ø 20,5 mm, Anleitung | Stück |
| Warnschild „Seillänge einstellen“ | 9073 | Hinweistafel aus Aluminium mit Federscharnier zur Montage in der in der unterseitigen Nut der Schiene | |
| Schienenpassstücke | 90700030– 90700195 | Schienenstücke in einer Länge von 30 cm bis 195 cm in 5 cm Schritten lieferbar. Endung der Artikelnummern entsprechend der jeweiligen Länge | |

* Die Schienen weisen an den Enden je eine Bohrung zur Befestigung des Stoßverbinders auf. Muss eine Schiene vor Ort auf ein benötigtes Maß abgelängt werden, lässt sich mit Hilfe des Bohrsets das zur Befestigung des Stoßverbinders notwendige Loch passgenau anbringen.

Montageset Rail



Montageset bestehend aus zusätzlichem Typschild aus Aluminium, Montageanleitungen, Gebrauchsanleitungen, Kontrollkarten und Montagepaste.

| | Art.-Nr. | Lieferform |
|-----------------|----------|------------|
| Montageset Rail | 9095 | Set |

Absturzsicherungen

Fallnet® SB 200-Rail-Horizontalschienensystem

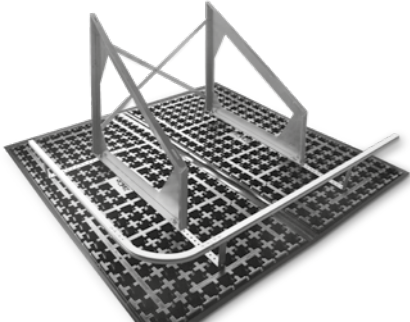

In Kombination mit der ZinCo Solarbasis® SB 200 und Solargrundrahmen SGR oder der ZinCo Geländerbasis GB/GB-Eck zu montierendes Schienensystem mit horizontal beweglichem Anschlagpunkt, dem sogenannten Läufer; geprüft als durch Auflast gehaltene Anschlagseinrichtung gegen Absturz gemäß DIN EN 795:2012 Typen D und E.

| | Art.-Nr. | Material/Maße | Lieferform |
|-------------------|----------|---------------------------------|------------|
| SB Railhalter 60 | 9075 | aus Edelstahl, Länge ca. 60 cm | Stück |
| SB Railhalter 120 | 9076 | aus Edelstahl, Länge ca. 120 cm | Stück |

Fallnet® PSA-Set



Persönliche Schutzausrüstung für sicheres Arbeiten auf Dachflächen, passend zu den ZinCo Anschlagmöglichkeiten „Fallnet®“ und anderen geprüften Anschlagseinrichtungen. Bestehend aus einem Auffanggurt nach EN 361; 15 m Seil (Durchmesser 12 mm) mit Seilkürzer; Bandfalldämpfer; Karabinern und Gebrauchsanweisung. Das Set kann als Auffang- oder Rückhaltesystem eingesetzt werden und ist für die horizontale Nutzung geeignet bei Kantenbeanspruchung mit Radius > 0,5 mm. Die Lieferung erfolgt im stabilen Metallkoffer.

| | Art.-Nr. | Maße | Lieferform |
|------------------|----------|---------------------------|------------|
| Fallnet® PSA-Set | 9024 | Ø 12 mm Seillänge 15 m | Set |

Geländerlösungen

Geländerbasis GB/GB-Eck

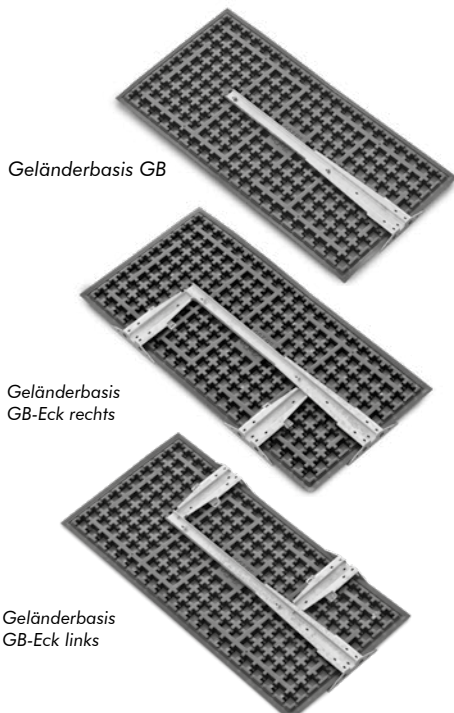

Aus profiliertem ABS-Kunststoff mit unterseitigen Aussteifungsprofilen aus Aluminium, Pfostenaufnahme(n) mit Schraubflansch aus feuerverzinktem Stahl. Universell für Pfosten mit passendem Schraubflansch (Lochabstand 100 mm × 75 mm). Geprüft nach DIN 1055 Teil 3 für Horizontalkräfte bis 1 kN/m, bestehend aus:

Basisplatte: Länge × Breite ca. 2,00 m × 1,00 m; Höhe ca. 43 mm; Verfüllvolumen bis Oberkante ca. 16 l/m²

Pfostenaufnahme: Höhe ca. 35 mm ab Oberkante Systembasis GB

Schraubflansch: 4 Langlöcher für Schrauben M10; Abstand 100 mm × 75 mm

Gesamthöhe (Basisplatte + Pfostenaufnahme): ca. 78 mm

| | Art.-Nr. | Maße | Lieferform |
|-----------------------------|----------|---------------------|------------|
| Geländerbasis GB | 3420 | ca. 2,00 m × 1,00 m | Stück |
| Geländerbasis GB-Eck links | 3445 | ca. 2,00 m × 1,00 m | Stück |
| Geländerbasis GB-Eck rechts | 3446 | ca. 2,00 m × 1,00 m | Stück |

Kombinierbar mit der Anschlagseinrichtung Fallnet® SB 200-Rail, dabei kommt die modifizierte Geländerbasis 3422 zum Einsatz. Weiteres Zubehör sowie objektspezifische Modifikationen auf Anfrage möglich.

Geländerlösungen

Systemgeländer SG 40-E aus Edelstahl



Kniestab und Kniestabhalter Handlauf und Handlaufhalter

Das individuell an die Objektgegebenheiten anpassbare Systemgeländer wird durch unsere Anwendungstechnik objektbezogen geplant. Sie erhalten hierzu auf Anfrage gerne ein Angebot inkl. kompletter Stückliste. Nachfolgend beispielhaft einige Einzelteile:

| | Art.-Nr. | Bestandteile/Maße | Lieferform |
|----------------------|----------|---|------------|
| Geländerpfosten VA | 9800 | Ø 40 mm × 2 mm, L: 1,20 m | Stück |
| Handlauf VA | 9801 | Ø 40 mm × 2 mm, L: 3,00 m | Stück |
| Handlaufhalter VA | 9806 | Ø 18 mm, ca. 100 mm höhenverstellbar | Stück |
| Handlaufverbinder VA | 9808 | für Handlauf Ø 40 mm | Stück |
| Kniestab VA | 9802 | Ø 12 mm × 1,5 mm, L: 3,00 m | Stück |
| Kniestabhalter VA | 9807 | mit Ring und Befestigungsschraube | Stück |
| Kniestabverbinder VA | 9809 | für Kniestab Ø 12 mm | Stück |

Weiteres Zubehör sowie objektspezifische Modifikationen auf Anfrage möglich.

Systemgeländer SG 40-S aus feuerverzinktem Stahl

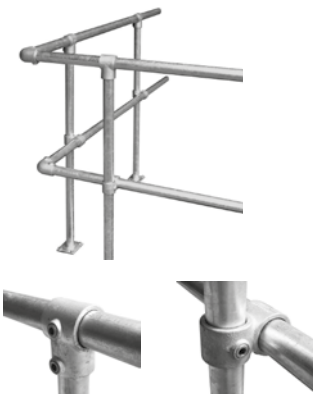

Handlauf und Handlaufhalter Kniestab und Kniestabhalter

Funktionales, stabiles und ohne Bohren zu montierendes Geländer aus feuerverzinktem Stahl, abgestimmt auf die ZinCo Geländerbasis GB/GB-Eck. Das individuell an die Objektgegebenheiten anpassbare Geländersystem besteht aus mehreren Einzelkomponenten. Welche Komponenten außer den gelisteten zum Einsatz kommen, ist daher objektspezifisch festzulegen.

| | Art.-Nr. | Bestandteile/Maße | Lieferform |
|---------------------|----------|---------------------------|------------|
| Geländerpfosten S | 9850 | Ø 42 mm × 3 mm, L: 1,20 m | Stück |
| Handlauf S | 9851 | Ø 42 mm × 3 mm, L: 6,00 m | Stück |
| Handlaufhalter S | 9856 | für Handlauf Ø 42 mm | Stück |
| Handlaufverbinder S | 9858 | für Handlauf Ø 42 mm | Stück |
| Kniestab S | 9852 | Ø 34 mm × 3 mm, L: 6,00 m | Stück |
| Kniestabhalter S | 9857 | für Kniestab Ø 34 mm | Stück |
| Kniestabverbinder S | 9859 | für Kniestab Ø 34 mm | Stück |

Geländerbasis GB-F (Fluchtwege)

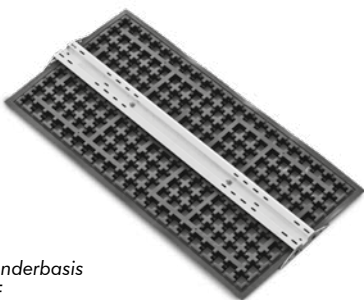

Geländerbasis GB-F

Konstruktionsbasis für durchdringungsfreie Geländerlösungen aus profiliertem ABS-Kunststoff mit unterseitigen Aussteifungsprofilen aus Aluminium und einem oberseitigem Schraubflansch mit zwei stirnseitigen Pfostenaufnahmen, aus feuerverzinktem Stahl zur Aufnahme von jeweils 4 Schrauben M 10 im Abstand von 100 × 75 mm; Höhe Schraubflansch über OK Basisplatte ca. 35 mm; Verfüllvolumen bis OK Basisplatte ca. 16 l/m²; geprüft nach DIN 1055-3 für Horizontalkräfte bis 1 kN/m; Gesamthöhe ca. 78 mm. Vorgelochter Pfostenabstand 0,875 m, 1,00 m, 1,20 m oder 1,80 m.

| | Art.-Nr. | Maße | Lieferform |
|--------------------|----------|---------------------|------------|
| Geländerbasis GB-F | 3498 | ca. 2,00 m × 1,00 m | Stück |

Höhenverstellbare Terrassenlager

Elefeet®- Stelzlager



Stufenlos höhenverstellbare Stelzlager aus stabilem Polypropylen zur problemlosen Verlegung von Plattenbelägen auf Flächen mit und ohne Gefälle. Die bewegliche Kopfplatte ermöglicht einen Gefälleausgleich bis zu 8 %. Integrierte, 3 mm starke Fugenteiler sorgen für ein lineares Fugenbild mit guter Entwässerungsfunktion. Die einstellbaren Höhen von 25 mm bis ca. 460 mm werden durch vier verschiedene Standardtypen (25, 35, 65 und 145 mm) sowie ein Aufstockelement (80 mm) erreicht. Der breite Fuß leitet die Auflast in die Unterkonstruktion ein. Die Schutzmatte Elastosave ES 30 sorgt für einen zusätzlichen Schutz der Abdichtung. Im Randbereich empfiehlt es sich, die Kopfplatte der Elefeet® zu arretieren. Dazu wird die Arretierungshilfe aus Aluminium, Dicke ca. 2 mm, Durchmesser ca. 100 mm, einfach zwischen Unterteil und beweglichem Kopf eingeschoben.

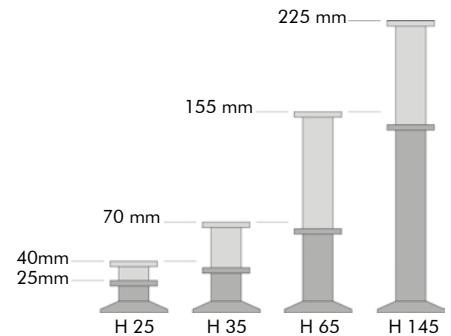

Arretierungshilfe

| | Art.-Nr. | Lieferform | Pack |
|---|----------|------------|--------------------|
| Elefeet® H 25 (höhenverstellbar von 25 bis 40 mm) | 9670 | Stück | 54 Stück im Karton |
| Elefeet® H 35 (höhenverstellbar von 35 bis 70 mm) | 9671 | Stück | 42 Stück im Karton |
| Elefeet® H 65 (höhenverstellbar von 65 bis 155 mm) | 9672 | Stück | 32 Stück im Karton |
| Elefeet® H 145 (höhenverstellbar von 145 bis 225 mm) | 9673 | Stück | 24 Stück im Karton |
| Aufstockelement A 80 für Elefeet® (80 mm hoch) | 9654 | Stück | 60 Stück im Karton |
| Arretierungshilfe | 9675 | | Pack à 50 Stück |

Stellschlüssel



Zur kraftsparenden Höhenjustierung der verschiedenen Elefeet® ist der Stellschlüssel als Zubehör erhältlich. Die beiden „Maulgrößen“ des Stellschlüssels sind auf die Einstellmutter der Elefeet® abgestimmt.

| | Art.-Nr. | Lieferform |
|--|----------|------------|
| Stellschlüssel zum Verstellen der Höhe | 9656 | Stück |

Elastosave ES 30



Idealer Schutz der Abdichtung durch Elastosave ES 30

Hochwertige, dabei aber sehr dünne Schutzmatte aus Recycling-Gummi, zur vollflächigen Verlegung auf Dachabdichtungsbahnen. **Die Zugfestigkeit liegt mit ca. 0,8 N/mm² mehr als doppelt so hoch wie bei üblichen Gummischnitzelmatte**; die Reißdehnung mit 125 % sogar mehr als dreimal so hoch. Bei Bitumenschweißbahnen ist die Fläche besenrein zu säubern und die ES 30 direkt mit einer Überlappung von ca. 50 mm zu verlegen. Bei Kunststoffabdichtungen kann bei Bitumenverträglichkeit wie oben verfahren werden, ansonsten ist zusätzlich eine Trennlage (ZinCo TGF 20) erforderlich. Dicke: ca. 3 mm; Flächenmasse: ca. 2,6 kg/m²; Temperaturbeständigkeit: -30°C bis +80°C.

| | Art.-Nr. | Maße | Lieferform | Palette |
|------------------|----------|---------------------|---------------------------|--------------------|
| Elastosave ES 30 | 2094 | ca. 1,50 m x 8,00 m | Rolle à 12 m ² | 288 m ² |

Dämpfungsscheibe



Bei der Verlegung von dünnen Platten empfiehlt es sich, auf die Elefeet® eine Dämpfungsscheibe aus RC-Gummi, Dicke 3 mm aufzulegen.

| | Art.-Nr. | Lieferform |
|------------------|----------|--------------------|
| Dämpfungsscheibe | 9636 | Karton à 100 Stück |

Terrassenlager Schienensystem

Elefeet® Schienensystem



Basis des Elefeet® Schienensystems sind stranggepresste leichte Aluminium-Profile, Material EN AW 6060 T66, mit entsprechenden Verbindern aus verzinktem Stahl, die in Kombination mit Elefeet® Stelzlageren das zügige Herstellen einer stabilen Terrasse-Unterkonstruktion ermöglichen. Speziell geeignet auch bei nicht allseitig eingefassten Gehbelägen aus Beton- oder Natursteinplatten sowie Holz- oder WPC-Dielen. Das doppelte Nutprofil der Schienen sorgt für eine sichere, schnelle und stets bündige Positionierung aller Beschlagteile; die Schraubnut fixiert die Schrauben und sorgt für deren sicheres Eindrehen.

Das System ist ausgelegt für die Belastungsklasse Z nach DIN EN 1991-1-1 (Balkone, Dachterrassen, Loggien).

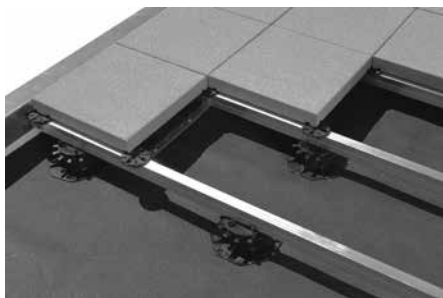

Verlegebeispiel

| | Art.-Nr. | Länge | Art.-Nr. | Länge | Art.-Nr. | Länge |
|--------------------|----------|--------|----------|--------|----------|--------|
| Schiene 34 x 34 mm | 960010 | 2,00 m | 960011 | 4,00 m | 960012 | 6,00 m |
| Schiene 34 x 49 mm | 960000 | 2,00 m | 960001 | 4,00 m | 960002 | 6,00 m |

Zubehör Terrassenlager Schienensystem

Schienenverbinder

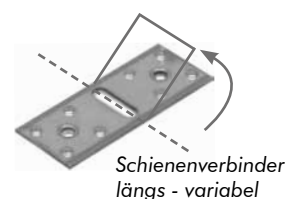
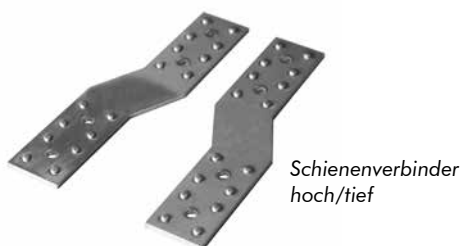
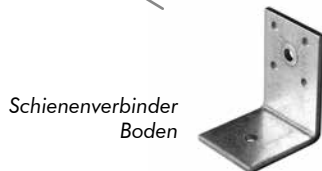
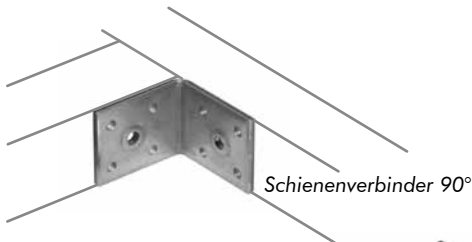

Um das Schienensystem stabil und sicher aufbauen zu können, gibt es je nach Bedarf und Begebenheit verschiedene Verbinder mit speziellen Noppen zur Verdrehesicherung. Diese können passend in die Rillen der Schienen eingesetzt und die jeweiligen Verbinderelemente somit sicher und passgenau verschraubt werden. Alle Verbinder sind aus verzinktem Stahl, sind auf Bestellung aber auch aus Edelstahl erhältlich.

| | Art.-Nr. | Lieferform |
|---|----------|----------------------------------|
| Schienenverbinder 90° Schiene-Schiene | 960030 | Eimer à 40 Stück inkl. Schrauben |
| Schienenverbinder zur Bodenverschraubung | 960031 | Eimer à 40 Stück inkl. Schrauben |
| Schienenverbinder längs - starr | 960032 | Eimer à 40 Stück inkl. Schrauben |
| Schienenverbinder längs - variabel | 960033 | Eimer à 40 Stück inkl. Schrauben |
| Schienenverbinder niedrige/hohe Schiene rechts und links als Paar | 960034 | Eimer à 15 Paare inkl. Schrauben |

Zubehör Terrassenlager Schienensystem

Abstandshalter



Variabler Abstandshalter zur Herstellung eines Achsmaßes von 350 - 625mm, jeweils mit speziellen Noppen zur Verdrehsicherung.
Abstandshalter aus verzinktem Stahl oder auf Bestellung auch aus Edelstahl erhältlich.

| | Art.-Nr. | Lieferform |
|-------------------------------------|----------|--------------------------------|
| Abstandshalter variabel 350 - 625mm | 960045 | Pack à 10 Paar inkl. Schrauben |

Randhalter



Randhalter S-förmig



Randhalter Schienen-Ende

Randhalter in S-Form zur Einfassung von Plattenbelägen mit einer Auskrägung von 60 mm und einer Aufkantung von 30 mm und seitlich anbringbarer Randhalter zur Einfassung von Plattenbelägen am Schienenende, jeweils mit speziellen Noppen zur Verdrehsicherung.

Randhalter aus verzinktem Stahl oder auf Bestellung auch aus Edelstahl erhältlich.

| | Art.-Nr. | Lieferform |
|--------------------------|----------|----------------------------------|
| Randhalter S-förmig | 960035 | Eimer à 30 Stück inkl. Schrauben |
| Randhalter Schienen-Ende | 960036 | Eimer à 20 Stück inkl. Schrauben |

Auflageteller



Auflageteller für Plattenbeläge zum Aufsetzen und Verschrauben auf die Auflage-Schienen, mit 3mm Fugenteiler und Auflagescheibe. Fugenteiler sind ausbrechbar.

| | Art.-Nr. | Lieferform |
|---------------|----------|---|
| Auflageteller | 960050 | Pack à 52 Stück inkl. Schrauben und Bit |

Adapter Schiene/Elefeet®



Kunststoffdübel zum Aufschrauben auf die Auflage-Schiene und Eindrücken in das Kopfteil des Elefeet®-Stelzlagers.

| | Art.-Nr. | Lieferform |
|--------------------------|----------|---|
| Adapter Schiene/Elefeet® | 960051 | Pack à 20 Stück inkl. Schrauben und Bit |

Zubehör für Terrassenlager

Gehrungs- und Randaufleger



Bei der Plattenverlegung in Randbereichen, die nicht rechtwinkelig zur Verlegrichtung der Platten verlaufen, wird das Elefeet®-Gehrungs- und Randaufleger genutzt. Das 170 mm breite Profil wird parallel zum Randbereich auf den Elefeet® gelegt und lagert selbst kleine Belagszuschnitte auf. Die durchgehende, 15 mm hohe Aufkantung fasst den Plattenbelag ein. Die aufgebrauchte Gummierung sorgt für eine rutschsichere Auflage.

| | Art.-Nr. | Länge | Lieferform |
|----------------------------|----------|------------|------------|
| Gehrungs- und Randaufleger | 9657 | ca. 2,00 m | Stück |

Auflager-Kragarm / Randhalter



Die Verlegung von Plattenbelägen im Randbereich ist durch den Auflager-Kragarm und den Randhalter aus verzinktem Stahl ohne "Kippeln" der Randplatten zu realisieren. Die fehlende Auflagermöglichkeit in Randbereichen, wird durch den Kragarm überbrückt, der auf mind. 2 Stück Elefeet® aufliegt und durch das Gewicht des Plattenbelages belastet wird. Der Randhalter verhindert durch seine Aufkantung das Wegwandern der Belagsplatten im Randbereich. Fixiert werden die Profile durch vorgefertigte Schlitzungen im Bereich der Fugenteiler. Eine aufgebrauchte Gummierung sorgt für eine rutschsichere Auflage der Platten.

| | Art.-Nr. | Lieferform |
|--|----------|------------|
| Auflager-Kragarm (Breite 125 mm, Länge 800 mm; gummierte Oberfläche) | 9658 | Stück |
| Randhalter (Breite 125 mm, Länge 175 mm; gummierte Oberfläche) | 9659 | Stück |

Entwässerungsroste

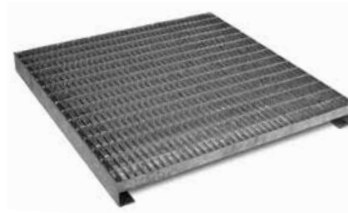

Terrassenrost

Die Entwässerungsroste aus feuerverzinktem Stahl, Maschenweite ca. 44 mm × 11 mm, können alternativ zu Betonplatten über den Dachabläufen bzw. mit Hilfe von Auflager-Kragarmen entlang von Fassaden eingebaut werden und ermöglichen einen schnellen Durchtritt von Niederschlagswasser in den Hohlraum unter dem Belag.

| | Art.-Nr. | Außenmaß | Lieferform |
|--|----------|--------------------------------|------------|
| Terrassenroste TR-F 40 × 40 × 4 (Gewicht: ca. 4,5 kg; Öffnungsmaß: ca. 340 mm × 400 mm) | 4210 | ca. 400 mm × 400 mm, H = 40 mm | Stück |
| TR-F 40 × 40 × 5 (Gewicht: ca. 5,0 kg; Öffnungsmaß: ca. 340 mm × 400 mm) | 4213 | ca. 400 mm × 400 mm, H = 50 mm | Stück |
| TR-F 50 × 50 × 5 (Gewicht: ca. 6,3 kg; Öffnungsmaß: ca. 440 mm × 500 mm) | 4215 | ca. 500 mm × 500 mm, H = 50 mm | Stück |

Balkon- und Terrassenrinnen BTR - Edelstahl



Höhenverstellbare Rinne aus hochwertigem Edelstahl; Abdeckung mit Langlochschlitzung, Rinnenkörper unten/seitlich geschlitzt, einschließlich Stoßverbinder. Rinnenbreite: ca. 107 mm, Höhenverstellbereich: ca. 40 mm bis 55 mm.

| | Art.-Nr. | Länge | Lieferform |
|---|----------|---------------------|------------|
| Balkon- und Terrassenrinne BTR (Gewicht: ca. 3,6 kg) | 4771 | ca. 1,00 m | Stück |
| Vorgefertigte 90°-Eckstücke für BTR, (Gewicht: ca. 1,2 kg) | 4775 | ca. 220 mm × 220 mm | Stück |

Zubehör für Terrassenbeläge

Elastoring

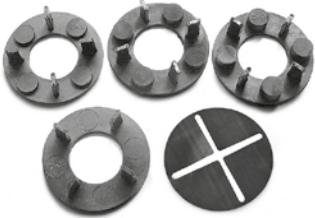

Ringförmige Plattenlager aus Synthetikgummi; Durchmesser 120 mm; in den Fixhöhen 5, 10, 15 und 20 mm. Mit integrierten Fugenteilern in 5 mm Stärke. Elastoring ist auf Dachflächen ohne Pfützenbildung einzusetzen. Geringe Unebenheiten der Dachoberfläche sind durch unterschiedliche Ringhöhen und die 1 mm dicken Distanzscheiben auszugleichen.

| | Art.-Nr. | Höhe | Lieferform |
|------------------|----------|-----------|--------------------|
| Elastoring ER 5 | 9630 | ca. 5 mm | Karton à 100 Stück |
| Elastoring ER 10 | 9631 | ca. 10 mm | Karton à 100 Stück |
| Elastoring ER 15 | 9632 | ca. 15 mm | Karton à 100 Stück |
| Elastoring ER 20 | 9633 | ca. 20 mm | Karton à 100 Stück |

Distanzscheibe/Rutschsicherung



Die Distanzscheibe mit 1 mm Dicke aus Kautschuk wird auf Elastoring gelegt, um geringfügige Höhendifferenzen auszugleichen. Auf dem Kopfteil von Elefeet®-Stelzlager kann die Distanzscheibe als Rutschsicherung dienen.

| | Art.-Nr. | Lieferform |
|--------------------------------|----------|--------------------|
| Distanzscheibe/Rutschsicherung | 9635 | Karton à 100 Stück |

Druck-Verteilerscheibe



Zum Schutz der Abdichtungsebene vor hohen Punktlasten und damit verbundenen Folgeschäden, wird die Druck-Verteilerscheibe direkt unterhalb des Elastoring verlegt. Die 200 mm × 200 mm große Scheibe aus Gummi erhöht den Aufbau um ca. 4 mm.

| | Art.-Nr. | Lieferform |
|---|----------|-------------------|
| Druck-Verteilerscheibe (Dicke 4 mm; Abmessung 200 mm × 200 mm) | 9634 | Karton à 50 Stück |

Fugenkreuz 5 mm



Fugenkreuz, Schenkelstärke 5 mm; Schenkelhöhe 11 mm; aus unverrottbarem Kunststoff; zur problemlosen, zeitsparenden und dauerhaft präzisen Verlegung von Plattenbelägen auf einer Ausgleichsschicht; werkzeuglos abtrennbarer vierter Schenkel für Läuferverlegung.

| | Art.-Nr. | Schenkelstärke | Form | Lieferform |
|----------------------------|----------|----------------|---------------|--------------------|
| Fugenkreuz mit Bodenplatte | 9623 | 5 mm | vierschenklig | Beutel à 300 Stück |

Fugenkreuz 3 mm (z. B. für den Einsatz bei Elefeet®)



Mit dem 3 mm dicken Fugenkreuz kann ein einheitliches Fugenbild auch dort sichergestellt werden, wo kein Elefeet®-Stelzlager direkt unter dem Platten-Kreuzungspunkt platziert werden kann (z. B. im Bereich von Gehrungs- und Randauflagern); werkzeuglos abtrennbarer vierter Schenkel für Läuferverlegung.

| | Art.-Nr. | Schenkelstärke | Form | Lieferform |
|----------------------------|----------|----------------|---------------|---|
| Fugenkreuz mit Bodenplatte | 9624 | 3 mm | vierschenklig | Beutel à 300 Stück, 3 Beutel im Karton |

Photovoltaik und Dachbegrünung



Unter dem Aspekt der ganzheitlichen Nutzung der Dachlandschaft ist die solare Energiegewinnung mittlerweile ein fester Bestandteil auf Flachdächern geworden. Eine Kombination von Dachbegrünung und Solartechnik bietet sich geradezu an, übernimmt doch der Dachbegrünungsaufbau die Funktion der nötigen Auflast, um auch bei Sturm die Standfestigkeit der Solaranlage zu gewährleisten. Im Vergleich zu bekiesteten Dächern sorgt eine Begrünung für einen höheren Wirkungsgrad der Photovoltaikanlagen bedingt durch die vergleichsweise niedrigere Umgebungstemperatur.

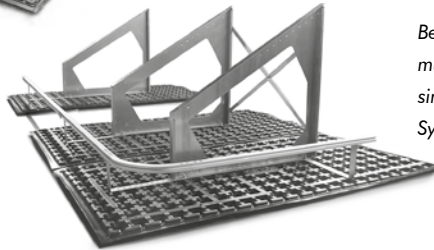

Beachten Sie bitte, dass auch Solaranlagen auf Dächern gewartet werden müssen und daher die einschlägigen Unfallverhütungsvorschriften einzuhalten sind. Mit dem Fallnet® SB 200-Rail bieten wir Ihnen hierzu die passende Systemkomponente. Detailinformationen finden Sie auf Seite 39.

ZinCo Solarbasis® SB 200

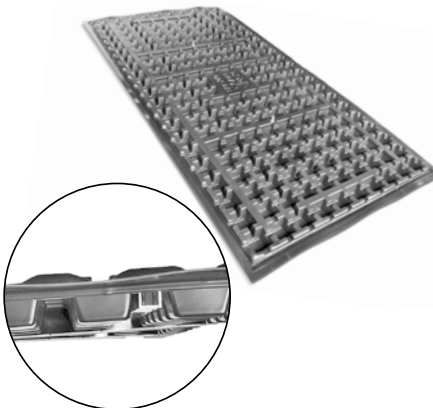

Komplett vormontierte Trägerplatte, z. B. für den ZinCo Solar-Grundrahmen SGR aus tiefgezogenem Recycling-Hartkunststoff mit unterseitigen Konter- und Aussteifungsprofilen aus Aluminium. Plattenmaterial: ABS; Elementhöhe: ca. 43 mm; Gewicht inkl. Aussteifungsprofile: ca. 7,0 kg; Verfüllvolumen: ca. 16 l/m². Befestigungsmittel aus Edelstahl; Gewinde M 10.

| | Art.-Nr. | Maße | Lieferform |
|---|----------|---------------------|------------|
| ZinCo Solarbasis® SB 200 | 3460 | ca. 1,00 m × 2,00 m | Stück |
| ZinCo Solarbasis® SB 200-Q für Quermontage | 3463 | ca. 1,00 m × 2,00 m | Stück |
| ZinCo Solarbasis® SB 200-4 für Ost-West-Ausrichtung | 3465 | ca. 1,00 m × 2,00 m | Stück |

Solar-Grundrahmen SGR

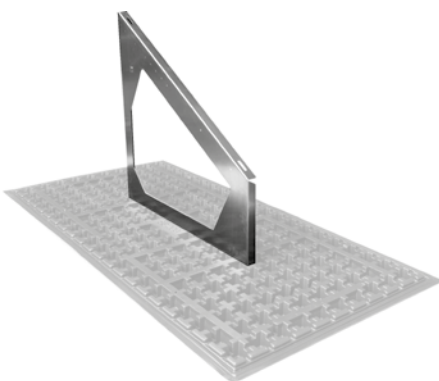

Statisch geprüft, aus einem Stück gefertigter Rahmenträger aus Aluminium; abgestimmt auf die ZinCo Solarbasis® SB 200; Variabel für Standard, Ost-West und HV (höhenverstellbar) einsetzbar. Montagefläche um von 5° bis 45° (5°-Schritte) geneigt. Gewicht: 2,6–3,0 kg/Stück; Material: ALMG III; Farbe: Alu Natur.

| | Art.-Nr. | Neigung | Länge mm | Höhe vorn mm | Höhe hinten mm |
|--------|----------|---------|----------|--------------|----------------|
| SGR 5 | 970005 | 5 Grad | 950 | 350 | 430 |
| SGR 10 | 970010 | 10 Grad | 950 | 350 | 520 |
| SGR 15 | 970015 | 15 Grad | 950 | 350 | 610 |
| SGR 20 | 970020 | 20 Grad | 950 | 350 | 700 |
| SGR 25 | 970025 | 25 Grad | 950 | 350 | 790 |
| SGR 30 | 970030 | 30 Grad | 950 | 350 | 900 |
| SGR 35 | 970035 | 35 Grad | 950 | 350 | 1020 |
| SGR 40 | 970040 | 40 Grad | 950 | 350 | 1150 |
| SGR 45 | 970045 | 45 Grad | 950 | 350 | 1300 |

Weitere Abmessungen auf Anfrage.

Photovoltaik und Dachbegrünung

Solaraufständerung Ost-West



Schraubenset zum Herstellen einer Ost-West ausgerichteten Solaraufständerung, um die SB 200-4 und zwei SGR zu montieren. Pro Aufständerung werden zwei SGR (siehe Seite 44), Art.-Nr. 9700xx und eine SB 200-4 Art.-Nr. 3465 benötigt. Die Montage kann mit einem Hochpunkt zwischen den beiden Modulreihen erfolgen („Sattel“) oder mit einem Tiefpunkt („Schmetterling“). Material: Edelstahl.

| | Art.-Nr. | Lieferform |
|-----------------------|----------|----------------|
| Schraubenset Ost-West | 9133 | Pack à 50 Sets |

Beispiel:

5° Sattelaufständerung, bestehend aus:

1 Stück SB 200-4 Ost-West, Artikelnummer: 3465

2 Stück SGR 5, Artikelnummer: 970005

1 Pack Schraubenset Ost-West, Artikelnummer: 9133



Ein Pack Schraubensets ist ausreichend, um 25 Paare Solargrundrahmen SGR im Falle einer Ost-West-Verlegung miteinander zu verbinden.

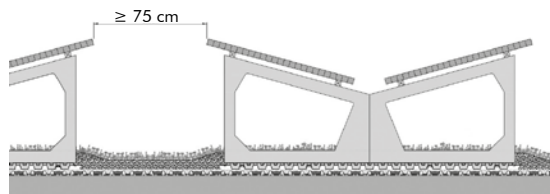

Solaraufständerung „Schmetterling“

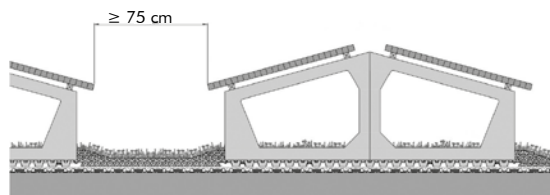

Solaraufständerung „Sattel“

Solar-Grundrahmen Höhenverstellung SGR-HV

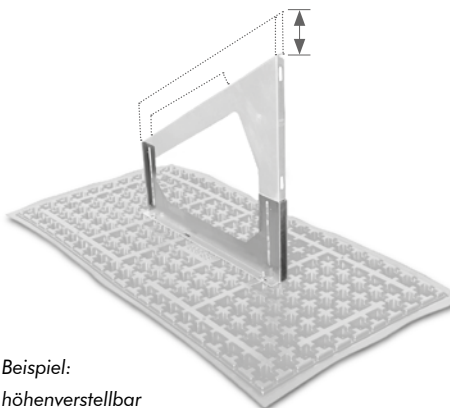

Unterteil aus Aluminium zur stufenlosen Höhenverstellung des Solar-Grundrahmens von bis zu 21 cm. Der Neigungswinkel von 5° bis 45° lässt sich um bis zu $\pm 2^\circ$ verändern. Diese Eigenschaften garantieren eine optimale Anpassung an wechselndes Dachgefälle sowie eine bestmögliche Ausrichtung der Module.
Gewicht: ca. 1 kg/Stück.

| | Art.-Nr. | Länge | Höhe vorn | Höhe hinten | Lieferform |
|---------------------|----------|--------|---------------------|------------------------------------|----------------|
| SGR-HV | 970090 | 950 mm | 350 mm bis 560mm | größer 430 mm (je nach Neigung) | Stück |
| Schraubenset SGR-HV | 9132 | | | | Pack à 50 Sets |

Beispiel:

höhenverstellbar

montierter Grundrahmen, bestehend aus:

1 SGR-HV, Artikelnummer: 970090

1 Stück Solar-Grundrahmen, Artikelnummer: 9700xx

1 Pack Schraubenset SGR-HV, Artikelnummer: 9132



SGR-HV



Schraubenset SGR-HV

Ein Pack Schraubensets ist ausreichend, um 25 Solargrundrahmen SGR mit je einer Höhenverstellung SGR-HV auszustatten.

Zubehör PV und Dachbegrünung

Adapterprofile

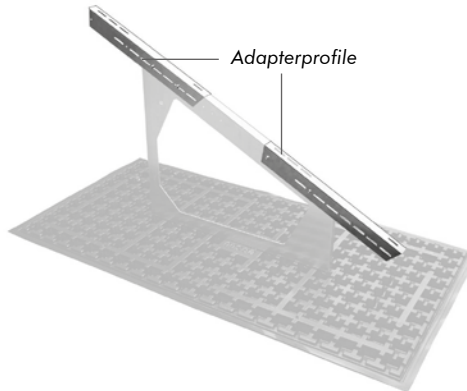

Aus einem Stück gefertigtes Adapterprofil, welches die Aufnahme besonders großer Module auf dem ZinCo Solar-Grundrahmen SGR ermöglicht. Befestigung mit mind. zwei Schrauben je Profil. Die Auflagefläche der Adapterprofile auf dem Grundrahmen muss mindestens 25 cm betragen, somit krägt das Adapterprofil max. 45 cm über diesen hinaus. Pro Solargrundrahmen können zwei Adapterprofile (oben und unten) eingesetzt werden. Die Lieferung erfolgt inkl. zwei Schrauben M6 und zwei Zahnmuttern M6.

| | Art.-Nr. | Maße | Lieferform |
|---------------|----------|----------|------------|
| Adapterprofil | 9706 | L: 0,7 m | Stück |

Windverband

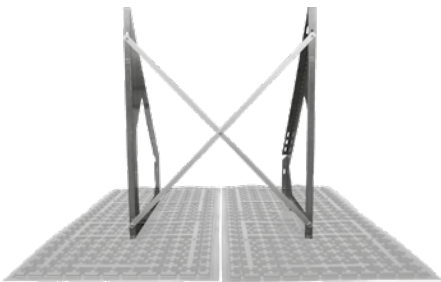

Zwei vorgelochte Aluminium-Flachprofile, zur kreuzweisen Aussteifung zweier Solar-Grundrahmen (Abstand 1 m); inkl. Befestigungsmittel aus Edelstahl. Bei Photovoltaikanlagen werden die Windverbände im Abstand von max. 10 m (Achismaß) eingebaut, bei Solarthermieanlagen im Abstand von max. 7 m. Aufgrund des hohen Eigengewichts von Thermieanlagen sollten dort zusätzlich auch an der Vorderseite Windverbände (bei allen Rahmen WV 5/10) eingebaut werden. Bei der genauen Positionierung sind wir Ihnen gerne behilflich.

| | Art.-Nr. | Neigung | Lieferform |
|----------------------|----------|----------------|------------|
| Windverband WV 5/10 | 971005 | 5 und 10 Grad | Stück |
| Windverband WV 15/20 | 971015 | 15 und 20 Grad | Stück |
| Windverband WV 25/30 | 971025 | 25 und 30 Grad | Stück |
| Windverband WV 35/40 | 971035 | 35 und 40 Grad | Stück |
| Windverband WV 45 | 971045 | 45 Grad | Stück |

Solar-Montageprofil SMP 38/33 und Zubehör

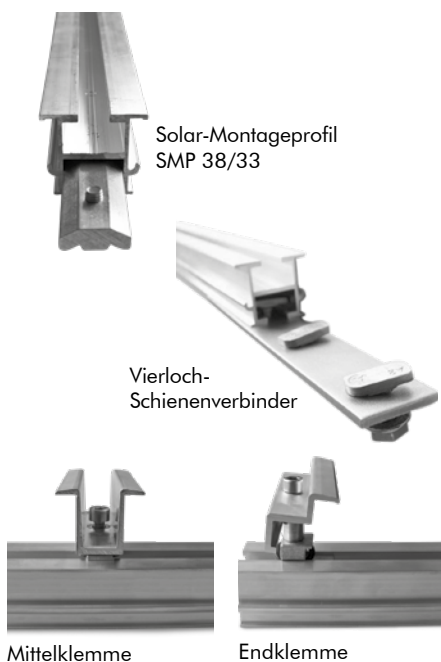

Solar-Montageprofil SMP 38/33: aus stranggepresstem Aluminium-Natur AlMgSi 0.5; pressblank; mit ober- und unterseitigem Profilkanal; B x H = 38 x 33 mm, Gewicht ca. 0,75 kg/m; einschließlich Stoßverbinder mit Schraubmittel.

Kreuzverbinder: für eine Kopplung von Solarmontageprofilen, inkl. Schraube und Gewindeplatte M8.

Längenausgleichs-Verbinder: ermöglicht eine thermische Längenausdehnung. Lieferung inkl. Schraubmittel.

Befestigungsmittel: bestehend aus Hammerkopfschraube und Sperrzahnmutter.

Vierloch-Schienenverbinder: für die Verbindung der Stöße der SMP 38/33; aus 30 x 6 mm Flachmaterial, inkl. 4 Schrauben und 4 Sperrzahnmuttern

Mittelklemme: Modulhöhe 35 bis 50 mm

Endklemme: Modulhöhe 35 bis 46 mm

| | Art.-Nr. | Maße | Lieferform |
|-------------------------------|----------|------------------------------------|-----------------|
| Solar-Montageprofil SMP 38/33 | 9730 | L: 6,00 m; B x H: 38 mm x 33 mm | Stück |
| Kreuzverbinder | 9732 | | Stück |
| Längenausgleichs-Verbinder | 9733 | | Stück |
| Befestigungsmaterial | 9734 | | Pack à 50 Stück |
| Vierloch-Schienenverbinder | 9735 | | Stück |
| Mittelklemme | 9736 | | Stück |
| Endklemme | 9737 | | Stück |



Europäische technische Bewertung für ZinCo Dachbegrünungs-Systeme!

Für eine ganze Reihe bewährter Gründach-Systeme hat ZinCo im Jahr 2013 die Europäische Technische Zulassung ETA mit der Nr. 13/0668 erhalten. Seit Juni 2018 wurde die Europäische Technische Zulassung durch die Europäische Technische Bewertung abgelöst.

Dies ist zum einen die Voraussetzung für den ungehinderten Zugang zum europä-

schen Markt bzw. dessen Vertragsstaaten und gibt zum anderen Planern, Verarbeitern und Bauherren die Sicherheit, dass für das jeweilige System und die dafür eingesetzten Produkte die vorgeschriebenen Nachweisverfahren durchgeführt wurden und eine Konformität des Systems bzw. der Produkte mit der Zulassung gegeben ist.



Momentan verfügen diese vier Systemaufbauten über eine Europäische Technische Bewertung:

| | Extensive Dachbegrünung Typ „Sedumteppich“ | Extensive Dachbegrünung Typ „Steinrosenflur“ | Einfach intensive Dachbegrünung Typ „Lavendelheide“ | Intensive Dachbegrünung Typ „Dachgarten“ |
|-----------------------------|---|---|---|--|
| Wurzelschutzbahn (optional) | Wurzelschutzbahn WSB 100-PO | Wurzelschutzbahn WSB 100-PO | Wurzelschutzbahn WSB 100-PO | Wurzelschutzbahn WSB 100-PO |
| Schutzmatte | Trenn- und Schutzmatte TSM 32 Speicherschutzmatte SSM 45 | Trenn- und Schutzmatte TSM 32 Speicherschutzmatte SSM 45 | Speicherschutzmatte SSM 45 | Isolierschutzmatte ISM 50 |
| Dränelement | Floradrain® FD 25 Fixodrain® XD 20 | Floradrain® FD 25 | Floradrain® FD 40 | Floradrain® FD 60 neo |
| Filterschicht | Systemfilter SF | Systemfilter SF | Systemfilter SF | Systemfilter SF |
| Vegetationstragschicht | Systemerde „Sedumteppich“ | Systemerde „Steinrosenflur“ | Systemerde „Lavendelheide“ | Systemerde „Rasen Systemerde „Dachgarten“ |

Die Zahl der europäisch zugelassenen Produkte und Systeme wird nach und nach erweitert.

Auf dem Dach ist fast alles möglich... mit ZinCo.

Für die objektspezifische Ausarbeitung Ihrer konkreten Bauvorhaben stehen Ihnen selbstverständlich unsere technischen Fachberater mit Rat und Tat zur Seite: von der Planungsphase bis zur Erstellung der entsprechenden Leistungsverzeichnis-Texte.

Sie benötigen weitere Informationen zum Thema „Genutzte Dachlandschaften“?
Sämtliche Unterlagen können Sie entweder kostenlos bestellen oder direkt downloaden unter www.zinco.de/downloads

Planungshilfe „Systemübersicht“
Planungshilfe „Extensive Begrünung“
Planungshilfe „Begrünte Schrägdächer“
Planungshilfe „Intensive Begrünung“
Planungshilfe „Geh- und Fahrbeläge“
Planungshilfe „Sicherheit auf Flachdächern“
Planungshilfe „Solarenergie auf Dachbegrünung“

Fordern Sie uns!

ZinCo Angebots- und Auftragsabwicklung
Tel. 07022 9060-600 oder unter angebote@zinco.de

ZinCo Anwendungstechnik Hotline
Tel. 07022 9060-770 oder unter info@zinco.de



Systemaufbauten mit
Europäischer Technischer
Bewertung (Infos siehe Seite 49)



ZinCo GmbH · Lise-Meitner-Straße 2 · 72622 Nürtingen
Telefon 07022 9060-600 · info@zinco.de · www.zinco.de